

XPS™

GUIA DE CONFIGURAÇÃO



XPS™

GUIA DE CONFIGURAÇÃO

Modelo regulamentar: P11F

Tipo regulamentar: P11F003

Notas, Avisos e Advertências



NOTA: uma NOTA fornece informações importantes que o ajudam a usar melhor o computador.



AVISO: um AVISO indica possíveis danos ao hardware ou a possibilidade de perda de dados e ensina como evitar o problema.



ADVERTÊNCIA: uma ADVERTÊNCIA indica possíveis danos à propriedade, lesões corporais ou risco de morte.

Se você adquiriu um computador Dell™ da Série n, qualquer referência neste documento a sistemas operacionais Microsoft® Windows® não é aplicável.

Este item incorpora tecnologia de proteção contra cópia, protegida por patentes dos EUA e por outros direitos de propriedade intelectual. São proibidas a engenharia reversa e a desmontagem.

As informações deste documento estão sujeitas a alteração sem aviso prévio.

© 2011 Dell Inc. Todos os direitos reservados.

É proibida a reprodução deste material sem a permissão por escrito da Dell Inc.

Marcas comerciais mencionadas neste texto: Dell™, o logotipo DELL, XPS™ e DellConnect™ são marcas comerciais da Dell Inc.; Intel® e Centrino® são marcas comerciais registradas e Core™ é marca comercial da Intel Corporation nos EUA e em outros países; Microsoft®, Windows® e o logotipo do botão Iniciar do Windows  são marcas comerciais ou marcas comerciais registradas da Microsoft Corporation nos EUA e/ou em outros países; Blu-ray Disc™ é marca comercial da Blu-ray Disc Association; Bluetooth® é marca comercial registrada de propriedade da Bluetooth SIG, Inc. e é usada pela Dell sob licença.

Outras marcas e nomes comerciais podem ser utilizados neste documento como referência às entidades proprietárias dessas marcas e nomes ou a seus produtos. A Dell Inc. declara que não tem interesse de propriedade sobre marcas e nomes de terceiros.

Sumário

Como configurar o seu laptop XPS 7

Antes de configurar o seu computador	7
Conecte o adaptador CA	8
Conecte o cabo da rede (opcional)	9
Pressione o botão liga/desliga	10
Configure o Microsoft Windows	11
Crie a mídia de recuperação do sistema (recomendado)	12
Instale o cartão SIM (opcional)	14
Ative ou desative a rede sem fio (opcional).	16
Configure o Wireless Display (opcional)	18
Configure o sintonizador de TV (opcional)	19
Configure a TV 3D (opcional)	20
Conecte-se à Internet (Opcional).	22

Como usar o seu laptop XPS 24

Recursos da vista direita	24
Recursos da vista esquerda	28
Recursos da vista frontal	29
Recursos da vista traseira	30
Recursos da base do computador e do teclado	32
Indicadores e luzes de status	36
Como desabilitar o carregamento da bateria	37
Gestos do touch pad	38
Teclas de controle de multimídia	40
Recursos da barra de controle	42
Como usar a unidade óptica	44
Recursos da tela	46
Gestos da tela sensível ao toque (opcional)	48

Sumário

Como remover e recolocar a bateria	50	Como usar as ferramentas de suporte	70
Recursos de software.	52	Dell Support Center (Centro de suporte da Dell).	70
Dell DataSafe Online Backup.	53	Meus Downloads Dell	71
Dell Stage	54	Solucionador de problemas de hardware	72
Tecnologia NVIDIA Optimus (opcional)	56	Dell Diagnostics	72
NVIDIA 3DTV Play.	57	Como restaurar o sistema operacional	77
Sensor de queda livre.	61	Restauração do sistema.	78
Resolução de problemas	62	Dell DataSafe Local Backup.	79
Códigos de bipe	62	Mídia de recuperação do sistema.	81
Problemas da tela sensível ao toque. . . .	63	Dell Factory Image Restore	82
Problemas de rede	64	Como obter ajuda	85
Problemas de energia	65	Suporte técnico e serviços ao cliente	86
Problemas de memória	67	DellConnect	86
Problemas de travamento e de software	67	Serviços on-line	87

Serviço automatizado de status de pedidos	88
Informações do produto	88
Como devolver itens em garantia para reparo ou reembolso	89
Antes de telefonar	91
Como entrar em contato com a Dell	93
Como obter mais informações e recursos	94
Especificações	97
Apêndice	105
Nota sobre o produto Macrovision	105
Informações de NOM, ou Normas Oficiais Mexicanas (somente para o México)	106
Índice remissivo	107

Como configurar o seu laptop XPS

Esta seção fornece informações sobre como configurar o seu laptop Dell XPS.

Antes de configurar o seu computador

Ao posicionar o computador, certifique-se de que você tem acesso fácil a uma fonte de energia, ventilação adequada e uma superfície plana para colocá-lo.

A restrição do fluxo de ar em volta do seu laptop pode provocar um superaquecimento. Para evitar o superaquecimento, certifique-se de deixar um mínimo de 5,1 cm (2 polegadas) nos lados direito e esquerdo. Nunca coloque o computador em um espaço fechado, como um gabinete fechado ou uma gaveta quando ele estiver energizado.

 **ADVERTÊNCIA:** não bloqueie, não introduza objetos e nem permita o acúmulo de poeira nas aberturas de ventilação. Não coloque o seu computador Dell ligado em ambientes com pouca ventilação, como pastas fechadas, ou sobre superfícies em algum tipo de tecido, como carpetes ou mantas. O bloqueio do fluxo de ar pode danificar o computador, reduzir o desempenho do computador, ou causar incêndio. O ventilador é acionado quando o computador esquenta. O ruído produzido é normal e não indica que o ventilador ou o computador estejam com problemas.

 **AVISO:** a colocação ou o empilhamento de objetos pesados ou afiados sobre o computador pode resultar em dano permanente ao equipamento.

Conecte o adaptador CA

Conecte o adaptador CA ao computador e, em seguida, ligue-o na tomada elétrica ou no protetor contra surtos de tensão.

- ⚠ ADVERTÊNCIA:** o adaptador CA funciona com tomadas elétricas do mundo todo. No entanto, os conectores de alimentação e os filtros de linha variam de país para país. O uso de um cabo incompatível ou a conexão incorreta com um filtro de linha ou tomada elétrica poderá causar incêndio ou danos permanentes ao seu computador.

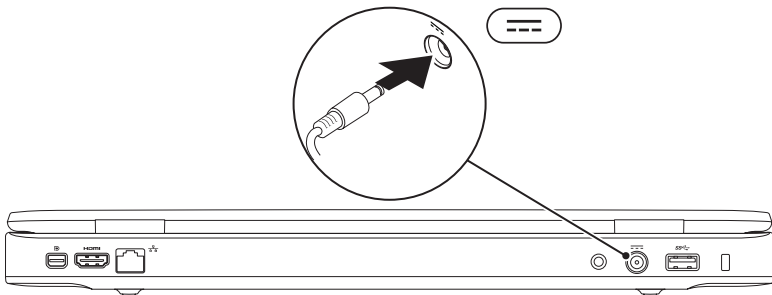

Conecte o cabo da rede (opcional)

Para usar uma conexão em rede com fio, conecte o cabo de rede.

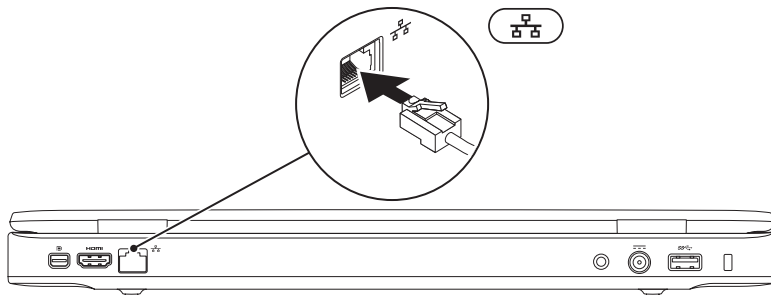

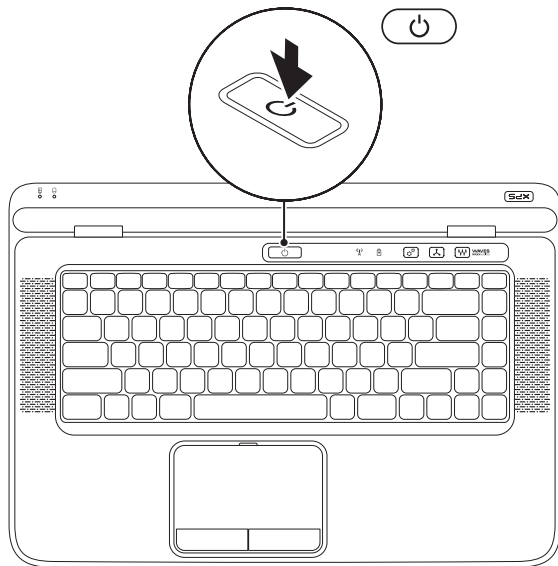

Pressione o botão liga/desliga



Configure o Microsoft Windows

O seu computador Dell é fornecido pré-configurado com o sistema operacional Microsoft Windows. Para configurar o Windows pela primeira vez, siga as instruções na tela. Estas etapas são obrigatórias e podem levar algum tempo para serem concluídas. As telas de configuração do Windows o levarão através de vários procedimentos, inclusive a aceitação de contratos de licença, a configuração de preferências e de uma conexão à Internet.

 **AVISO: não interrompa o processo de configuração do sistema operacional. Fazê-lo pode tornar o seu computador inutilizável e será necessário reinstalar o sistema operacional.**

 **NOTA:** para um ótimo desempenho do computador, é recomendável que você faça o download e instale o BIOS e os drivers mais recentes para o seu computador disponíveis em **support.dell.com** (em inglês).

 **NOTA:** para obter mais informações sobre o sistema operacional e seus recursos, visite **support.dell.com/MyNewDell**.

Crie a mídia de recuperação do sistema (recomendado)

 **NOTA:** é recomendável que você crie uma mídia de recuperação do sistema assim que configurar o Microsoft Windows.



A mídia de recuperação do sistema pode ser usada para restaurar o seu computador ao estado operacional em que se encontrava quando de sua compra, ao mesmo tempo que preserva os arquivos de dados (sem a necessidade do disco do *sistema operacional*). Você pode usar a mídia de recuperação do sistema se quaisquer alterações de hardware, software, drivers ou de outras configurações do sistema deixaram o computador em um estado operacional indesejável.

Você precisará do descrito a seguir para criar uma mídia de recuperação do sistema:



- Dell DataSafe Local Backup
- Um dispositivo de armazenamento USB (pen drive) com capacidade mínima de 8 GB ou um DVD-R/DVD+R/Blu-ray Disc

 **NOTA:** o Dell DataSafe Local Backup não suporta discos regraváveis.

Para criar uma mídia de recuperação do sistema:

1. Certifique-se de que o adaptador CA está conectado (consulte “Conecte o adaptador CA” na página 8).
 2. Insira o disco ou o pen drive USB no computador.
 3. Clique em **Iniciar**  → **Todos os Programas** → **Dell DataSafe Local Backup**.
 4. Clique em **Create Recovery Media** (Criar mídia de recuperação).
 5. Siga as instruções descritas na tela.
-  **NOTA:** para obter informações sobre como restaurar o sistema operacional com o uso da mídia de recuperação do sistema, consulte “Mídia de recuperação do sistema” na página 81.

Instale o cartão SIM (opcional)

-  **NOTA:** a instalação de um cartão SIM não é necessária caso você esteja usando um cartão EVDO para acessar a Internet.
-  **NOTA:** é necessária a instalação de um minicartão B-CAS no slot do cartão SIM para configurar e exibir programação de TV digital no padrão ISDB-T no Japão.

A instalação de um cartão SIM (Subscriber Identity Module [módulo de identificação do assinante]) em seu computador permite conectá-lo à Internet. Para acessar a Internet é preciso estar na rede de sua concessionária de serviço de telefonia celular.

Para instalar o cartão SIM, proceda da seguinte forma:

1. Desligue o computador.
2. Remova a bateria (consulte “Como remover e recolocar a bateria” na página 50).
3. No compartimento da bateria, deslize o cartão SIM para dentro de seu respectivo slot.
4. Recoloque a bateria (consulte “Como remover e recolocar a bateria” na página 50).
5. Ligue o computador.

Para remover o cartão SIM, pressione e ejete o cartão.

Como configurar o seu laptop XPS

- 1 compartimento de bateria
- 2 slot do cartão SIM
- 3 cartão SIM

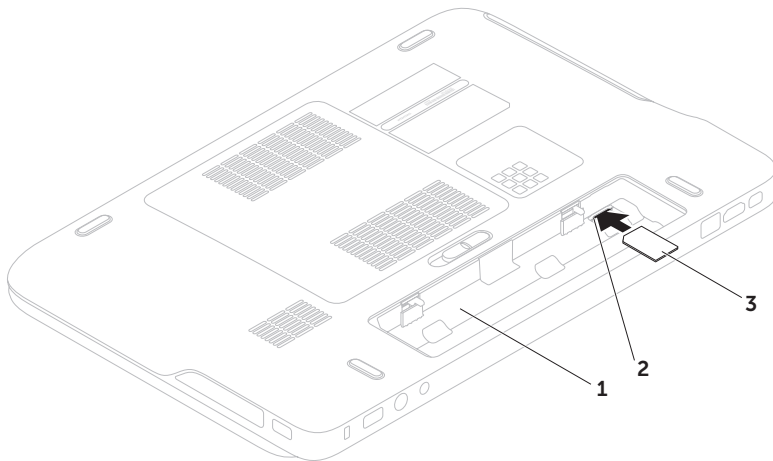

Ative ou desative a rede sem fio (opcional)

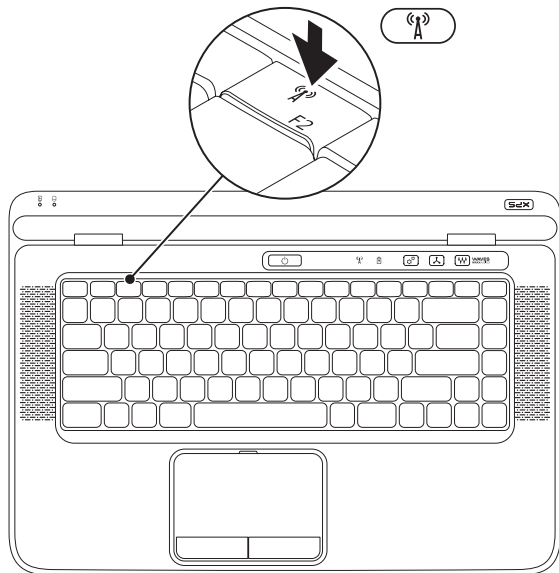

Para habilitar ou desabilitar a rede sem fio:

1. Certifique-se que o computador está ligado.
2. Pressione as teclas <Fn><F2> no teclado.
O status atual dos dispositivos de comunicação sem fio é exibido na tela.

Rede sem fio habilitada



Rede sem fio desabilitada

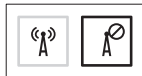



3. Pressione as teclas <Fn><F2> novamente para alternar entre os estados habilitado e desabilitado.
- NOTA:** pressionar as teclas <Fn><F2> permite a você desativar rapidamente todos os rádios de rede sem fio (Wi-Fi e Bluetooth), como quando você é solicitado a desligar todos os dispositivos de comunicação sem fio durante um voo.

Configure o Wireless Display (opcional)

 **NOTA:** o recurso Wireless Display pode não ser suportado em todos os computadores. Para obter informações sobre os requisitos de hardware e de software para a configuração do Wireless Display, vá até **intel.com**.

O recurso Intel Wireless Display permite que você compartilhe a tela do seu computador com uma TV sem o uso de cabos. É preciso conectar um adaptador do Wireless Display à sua TV antes de configurar o recurso.

 **NOTA:** o adaptador do Wireless Display não é fornecido com o computador e deve ser adquirido separadamente.

Caso o seu computador suporte o recurso, o ícone  do Intel Wireless Display estará disponível na área de trabalho do Windows.

Para configurar o Wireless Display:

1. Ligue o computador.
2. Certifique-se de que a rede sem fio está habilitada (consulte “Ative ou desabilite a rede sem fio (opcional)” na página 16).
3. Conecte o adaptador do Wireless Display à TV.
4. Ligue a TV.
5. Selecione a fonte de vídeo apropriada para a TV como HDMI1, HDMI2 ou S-Video.
6. Clique duas vezes no ícone  do Intel Wireless Display na área de trabalho. A janela do **Intel Wireless Display** é exibida.
7. Selecione **Scan for available displays** (Procurar monitores disponíveis).
8. Selecione o seu adaptador do Wireless Display da lista **Detected wireless displays** (Monitores sem fio detectados).
9. Digite o código de segurança exibido em sua TV.

Para habilitar o monitor sem fio:

1. Clique duas vezes no ícone  do Intel Wireless Display na área de trabalho. A janela do **Intel Wireless Display** é exibida.
2. Selecione **Connect to Existing Adapter** (Conectar a um adaptador existente).

 **NOTA:** é possível fazer o download e instalar o driver mais recente do "Intel Wireless Display Connection Manager" de **support.dell.com** (em Inglês).

 **NOTA:** para obter mais informações sobre o Wireless Display, consulte a documentação do adaptador.

Configure o sintonizador de TV (opcional)

 **NOTA:** a disponibilidade do sintonizador de TV pode variar por região.

Para configurar o sintonizador de TV:

1. Caso o minicartão B-CAS ainda não tenha sido inserido no slot do cartão SIM, desligue o computador e insira-o no slot mencionado em seu computador (apenas para o Japão).
2. Conecte o cabo da antena de TV/digital ou o adaptador de cabo ao conector de entrada da antena no computador.
3. Ligue o computador.
4. Clique em **Iniciar**  → **Todos os Programas** → **Windows Media Center** → **Tarefas** → **Configurações** → **TV**.
5. Siga as instruções descritas na tela.

Configure a TV 3D (opcional)

 **NOTA:** para saber se a sua TV suporta os recursos 3D disponíveis no computador, consulte **System Requirements** (Requisitos do sistema) em www.nvidia.com/3dtv.

1. Conecte o computador à TV 3D com o uso de um cabo HDMI.

 **NOTA:** o cabo HDMI transmite os sinais de áudio e vídeo.

2. Configure a TV 3D HDMI 1.4:

- Navegue até o menu de configuração de 3D da TV.
- Ajuste o modo 3D para **Automático**.
- Ajuste a sequência dos olhos dos óculos para **padrão** ou **normal**.



 **NOTA:** não altere as configurações da sequência dos olhos ao usar o NVIDIA 3DTV Play uma vez que o aplicativo controla a sincronização dos óculos.

 **NOTA:** se não for possível exibir toda a área de trabalho do Windows em sua TV, use as configurações da TV 3D para reduzir a resolução da tela.

 **NOTA:** para obter mais informações sobre como ajustar as configurações 3D, consulte a documentação fornecida com a TV.

3. Defina a TV como o monitor principal:

- Clique com o botão direito na área de trabalho e selecione **NVIDIA Control Panel** (Painel de controle NVIDIA).
- Na janela do **NVIDIA Control Panel** (Painel de controle NVIDIA), clique em **Display** (Tela) para expandir a seleção (caso já não esteja expandida) e, em seguida, clique em **Set up multiple display** (Configurar múltiplas telas).
- Na seção **Verify the display configuration** (Verificar a configuração de tela), clique com o botão direito em TV 3D e selecione **Make this the Windows primary display** (Tornar esta a tela principal do Windows).

4. Configure o aplicativo NVIDIA 3DTV Play:
 - a. Na janela do **NVIDIA Control Panel** (Painel de controle NVIDIA), clique em **Stereoscopic 3D** (3D estereoscópico) para expandir a seleção (caso já não esteja expandida) e, em seguida, clique em **Setup Stereoscopic 3D** (Configurar 3D estereoscópico).
 - b. Selecione a caixa de seleção **Enable stereoscopic 3D** (Habilitar 3D estereoscópico). O assistente de instalação do 3DTV Play é exibido.
 - c. Certifique-se de que o logotipo do 3DTV Play seja exibido no painel de controle.
 5. Altere a resolução da área de trabalho para ser compatível com a resolução de conteúdo do tipo 3D:
 - a. Na janela do **NVIDIA Control Panel** (Painel de controle NVIDIA), clique em **Display** (Tela) para expandir a seleção (caso já não esteja expandida) e, em seguida, clique em **Change resolution** (Alterar a resolução).
 - b. Para jogos em 3D, ajuste a resolução em **720p, 1280x720** e a taxa de atualização em **60/59 Hz** no modo HD 3D.
 - c. Para a reprodução de Blu-ray 3D, ajuste a resolução em **1080p, 1920x1080** e a taxa de atualização em **24/23 Hz** no modo HD 3D.
-  **NOTA:** para TVs que usam o sistema PAL com taxas de atualização de 50 Hz ou 100 Hz, ou para TVs que usam o sistema NTSC com taxas de atualização de 60 Hz ou 120 Hz, ajuste a resolução em **720p** e a taxa de atualização em **60/59 Hz**.
-  **NOTA:** o desempenho de jogos pode reduzir ao usar o modo HD 3D mesmo com o 3DTV Play desativado. Para maximizar o desempenho, selecione o modo HD ou SD quando o 3DTV Play estiver desativado.
6. Verifique o áudio HDMI na TV exibindo um vídeo, jogando ou tocando uma música e ajustando o volume na TV.
-  **NOTA:** para obter mais informações sobre o 3DTV, consulte "NVIDIA 3DTV Play" na página 57.

Conecte-se à Internet (Opcional)

Para conectar-se à Internet, é preciso um modem externo ou uma conexão de rede e um provedor de serviços de Internet (ISP).

Se um modem USB externo ou adaptador WLAN não fizer parte de seu pedido original é possível comprá-lo em **dell.com**.

Como configurar uma conexão com fio

- Caso esteja usando uma conexão dial-up (discada), conecte a linha telefônica ao modem USB externo opcional e à tomada telefônica na parede antes de configurar a conexão à Internet.
- Caso esteja usando uma conexão DSL ou de modem a cabo/satélite, entre em contato com o seu provedor de serviços de Internet ou concessionária de serviço de telefone celular para obter instruções de configuração.

Para concluir a configuração de sua conexão com fio à Internet, siga as instruções em “Como configurar sua conexão à Internet” na página 23.

Como configurar uma conexão sem fio

 **NOTA:** para configurar um roteador sem fio, consulte a documentação fornecida com o roteador.

Antes de usar a sua conexão sem fio à Internet, é preciso conectar ao roteador sem fio.

Para configurar a conexão a um roteador sem fio:

1. Certifique-se de que a rede sem fio está habilitada em seu computador (consulte “Ative ou desative a rede sem fio (opcional)” na página 16).
2. Salve e feche todos os arquivos e programas que estiverem abertos.
3. Clique em **Iniciar**  → **Painel de controle**.

4. Na caixa de pesquisa, digite `rede` e, em seguida, clique em **Central de Rede e Compartilhamento** → **Conectar a uma rede**.
5. Siga as instruções na tela para concluir a configuração.

Como configurar sua conexão à Internet

Os provedores de serviço de Internet e suas respectivas ofertas variam em função do país. Entre em contato com o seu provedor para conhecer as ofertas disponíveis em seu país. Caso não consiga conectar-se à Internet, mas tenha conseguido anteriormente, é possível que o provedor esteja com uma interrupção do serviço. Entre em contato com o seu provedor de serviços de Internet para verificar o status do serviço, ou tente conectar-se novamente mais tarde.

Tenha as informações de seu provedor de serviços de Internet à mão. Caso você não tenha um provedor de serviços de Internet, o assistente **Conectar-se à Internet** pode ajudá-lo a obter um.

Para configurar a conexão à Internet:

1. Salve e feche todos os arquivos e programas que estiverem abertos.
2. Clique em **Iniciar**  → **Painel de Controle**.
3. Na caixa de pesquisa, digite `rede` e, em seguida, clique em **Central de Rede e Compartilhamento** → **Configurar uma nova conexão ou rede** → **Conectar-se à Internet**.

A janela **Conectar-se à Internet** é exibida.

 **NOTA:** caso não saiba que tipo de conexão deve selecionar, clique em **Ajude-me a escolher** ou entre em contato com o seu provedor de serviços de Internet.

4. Siga as instruções na tela e use as informações de configuração fornecidas pelo seu provedor de serviços de Internet para concluir a configuração.

Como usar o seu laptop XPS

Esta seção fornece informações sobre os recursos disponíveis no seu laptop Dell XPS.

Recursos da vista direita

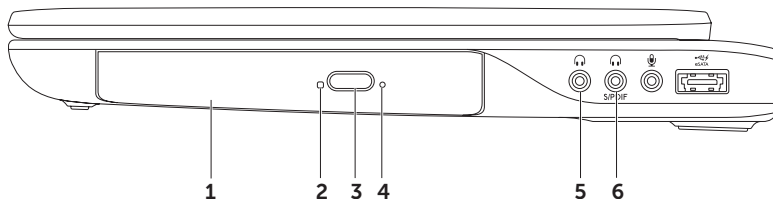

-
- 1 Unidade óptica** — Toca ou grava CDs, DVDs e Blu-ray Discs (opcional). Para obter mais informações, consulte “Como usar a unidade óptica” na página 44.
 - 2 Luz da unidade óptica** — Pisca quando você pressiona o botão de ejeção da unidade óptica ou quando insere um disco e esse é lido.
 - 3 Botão de ejeção da unidade óptica** — Abre a bandeja da unidade óptica quando pressionado.
 - 4 Orifício de ejeção de emergência** — Use para abrir a bandeja da unidade óptica caso essa não abra ao pressionar o botão de ejeção. Para obter mais informações, consulte “Como usar o orifício de ejeção de emergência” na página 44.
-

5  **Conector de saída de áudio/fone de ouvido** — Conecta-se a um par de fones de ouvido ou a um alto-falante energizado ou sistema de som.

6  **Conector combo de fone de ouvido/digital S/PDIF** — Conecta-se a amplificadores, alto-falantes ou TVs para saída de áudio digital. Pode também ser usado para conectar um par de fones de ouvido.

NOTA: é preciso usar um adaptador S/PDIF (mini-TOSLINK) para conectar a um cabo S/PDIF. O adaptador S/PDIF (mini-TOSLINK) não é fornecido com o computador e deve ser adquirido separadamente.

 **NOTA:** você também pode configurar alto-falantes de sistemas de 5.1 canais com o uso dos três conectores de áudio (5, 6 e 7) ou com o uso do conector S/PDIF (6).

Como usar o seu laptop XPS

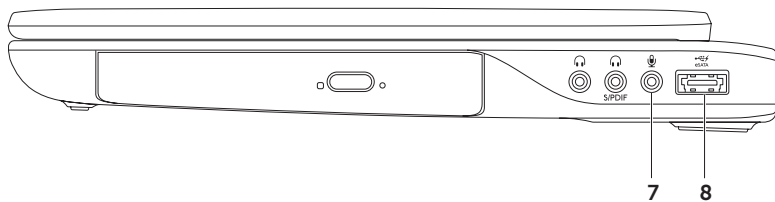

-
- 7  **Conector de entrada de áudio/microfone** — Conecta-se a um microfone ou dá entrada a sinal para uso em programas de áudio.
-

- 8  **Conector combo eSATA/USB com PowerShare USB** — Conecta-se a dispositivos de armazenamento eSATA compatíveis (como discos rígidos e unidades ópticas externas) ou dispositivos USB (como um mouse, teclado, impressora, unidade externa ou tocador de MP3). O recurso PowerShare USB permite a você carregar dispositivos USB quando o computador estiver ligado, desligado ou no estado de economia de energia.

NOTA: certos dispositivos USB podem não carregar quando o computador está desligado ou no estado de economia de energia. Nesses casos, ligue o computador para carregar o dispositivo.

NOTA: se você desligar o computador durante a carga de um dispositivo USB, o dispositivo deixará de ser carregado. Para continuar a carregá-lo, desconecte o dispositivo USB e conecte-o novamente.

NOTA: o recurso PowerShare USB é desligado automaticamente quando resta apenas 10% do total da carga da bateria.

Recursos da vista esquerda

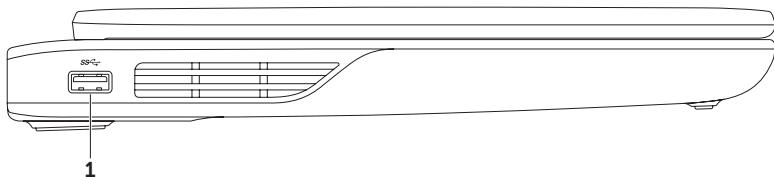

-
- 1**  **Conector USB 3.0** — Conecta-se a dispositivos USB, como um mouse, teclado, impressora, unidade de disco externo ou tocador de MP3. Proporciona uma transferência de dados mais rápida entre o computador e dispositivos USB.
-

Recursos da vista frontal

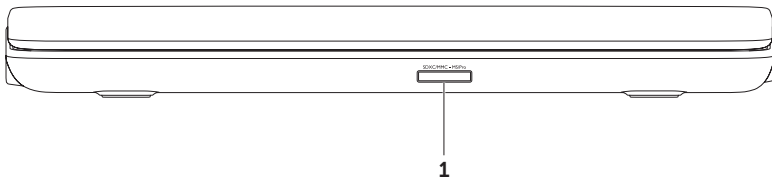

1

SDXC/MMC - MS/Pro

Leitor de cartão de mídia 9-em-1 — Proporciona uma maneira rápida e conveniente de visualizar e compartilhar fotos digitais, música, vídeos e documentos armazenados em cartões de mídia. Para conhecer os cartões de memória compatíveis, consulte “Especificações” na página 97.

NOTA: seu computador é fornecido com uma tampa plástica instalada no slot do cartão de mídia. As tampas protegem os slots não utilizados da poeira e de outras partículas. Guarde a tampa para quando não houver um cartão de mídia instalado no slot; tampas de outros computadores podem não encaixar no seu computador.

Recursos da vista traseira

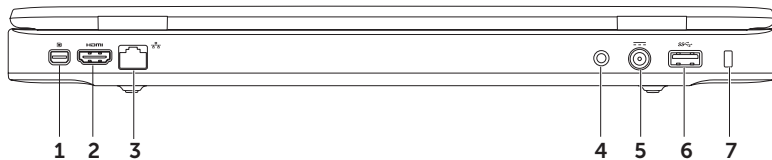



-
-  **Conector mini-DisplayPort** — Conector padrão de interface digital usado para a conexão a projetores e monitores DisplayPort externos.

 -  **Conector HDMI** — Conecta-se a uma TV para sinais de vídeo e áudio 5.1.
NOTA: quando usado com um monitor, apenas o sinal de vídeo é lido.

 -  **Conector de rede** — Conecta o seu computador a uma rede ou a um dispositivo de banda larga, se você estiver usando uma rede com fio.

 - Conector de entrada da antena (nos modelos compatíveis)** — Conecta-se a uma antena externa (incluída) ou cabo coaxial (adaptador incluído) para exibir programas com o uso da placa sintonizadora de TV (opcional).







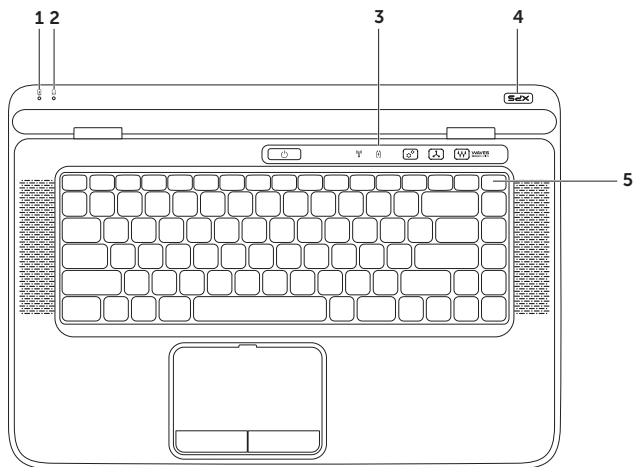

 -  **Conector do adaptador CA** — Conecta-se ao adaptador CA para alimentar o computador e carregar a bateria.

 -  **Conector USB 3.0** — Conecta-se a dispositivos USB, como um mouse, teclado, impressora, unidade de disco externo ou tocador de MP3. Proporciona uma transferência de dados mais rápida entre o computador e dispositivos USB.

 - Encaixe do cabo de segurança** — Acopla o computador a um cabo de segurança disponível no mercado.
NOTA: antes de adquirir um cabo de segurança, certifique-se de que ele se adapta ao encaixe do cabo de segurança no seu computador.
-

Recursos da base do computador e do teclado



-
- 1  **Luz de status da bateria** — Indica o status da carga da bateria. Para obter mais informações sobre a luz de status da bateria, consulte “Indicadores e luzes de status” na página 36.
-
- 2  **Luz de atividade do disco rígido** — Acende quando o computador lê ou grava dados. Uma luz branca fixa indica atividade do disco rígido.
-  **AVISO: para evitar a perda de dados, nunca desligue o computador quando a luz de atividade do disco rígido estiver acesa.**
-
- 3 **Barra de controle** — O botão liga/desliga, as luzes de status e os controles sensíveis ao toque estão localizados nesta barra. Para obter mais informações sobre a barra de controle, consulte “Recursos da barra de controle” na página 42.
-
- 4 **Luz do logotipo XPS** — A luz no logotipo XPS indica os estados de energia. Para obter mais informações sobre a luz do logotipo, consulte “Indicadores e luzes de status” na página 36.
-
- 5 **Fileira de teclas de função** — A tecla para habilitar ou desabilitar o modo de tela dupla , a tecla para habilitar ou desabilitar a rede sem fio , a tecla do status da carga da bateria , as teclas para aumentar  e para diminuir  o brilho, a tecla para habilitar ou desabilitar o touch pad  e as teclas de multimídia estão localizadas nesta fileira.
- Para obter mais informações sobre as teclas de multimídia, consulte “Teclas de controle de multimídia” na página 40.
-

Como usar o seu laptop XPS

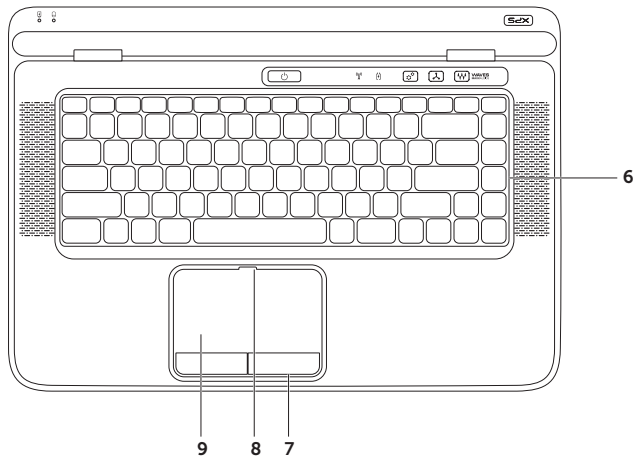

6 Teclado/teclado com luz de fundo (opcional) — O teclado com luz de fundo opcional proporciona visibilidade em ambientes escuros iluminando todos os símbolos nas teclas.



Configurações de brilho do teclado com luz de fundo — Pressione as teclas <Fn><F6> para alternar os três estados de iluminação (na ordem dada):

- iluminação do teclado com intensidade pela metade
- iluminação do teclado com intensidade total
- sem iluminação

7 Botões do touch pad (2) — Proporcionam as funções de clicar com os botões esquerdo e direito como aquelas em um mouse.

8 Luz de status do touch pad — Acende quando o touch pad está desabilitado.

9 Touch pad — Proporciona a funcionalidade de um mouse para mover o cursor, arrastar ou mover itens selecionados e clicar ao tocar em sua superfície.

O touch pad suporta os recursos de **Rolagem, Movimento, Zoom e Giro**. Para alterar a configuração do touch pad, clique duas vezes no ícone do **Synaptics Pointing Device** (dispositivo apontador Synaptics) na área de notificação da área de trabalho. Para obter mais informações, consulte "Gestos do touch pad" na página 38.

NOTA: para habilitar ou desabilitar o touch pad, pressione as teclas <Fn><F3> no teclado.

Indicadores e luzes de status

Luz de status da bateria

	Status da luz indicadora	Estado(s) do computador	Status da carga da bateria
Adaptador CA	branca fixa	on (ligado)/em espera/off (desligado)/hibernação	carregando
	off (desligado)	on (ligado)/em espera/off (desligado)/hibernação	totalmente carregada
Bateria	âmbar fixa	on (ligado)/em espera	carga baixa da bateria (<= 10%)
	off (desligado)	on (ligado)/em espera/off (desligado)/hibernação off (desligado)/hibernação	não está carregando

Luz do botão liga/desliga ou Luz do logotipo XPS

Status da luz indicadora	Estado(s) do computador
branca fixa	on (ligado)
branca pulsante	em espera
off (desligado)	off (desligado)/hibernação

 **NOTA:** para obter informações sobre problemas de energia, consulte “Problemas de energia” na página 65.

Como desabilitar o carregamento da bateria

Pode ser preciso desabilitar o recurso de carregamento da bateria durante um voo. Para desabilitar rapidamente o recurso do carregamento da bateria:

1. Certifique-se que o computador está ligado.
2. Clique em **Iniciar** .
3. Na caixa de pesquisa, digite **Opções de energia** e pressione <Enter>.
4. Na janela **Opções de energia**, clique em **Medidor de bateria da Dell**.
5. Na janela **Configurações da bateria**, clique em **Desligar o carregamento da bateria** e, em seguida, clique em **OK**.

 **NOTA:** o carregamento da bateria também pode ser desabilitado no utilitário de Configuração do sistema (BIOS).

Gestos do touch pad

Rolagem

Permite que você role através do conteúdo. O recurso de rolagem inclui:

Rolagem vertical — Permite que você faça a rolagem para cima ou para baixo na janela ativa.

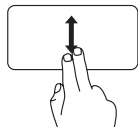

Mova dois dedos para cima ou para baixo para rolar o objeto selecionado.

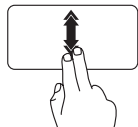

Mova dois dedos para cima ou para baixo em um ritmo acelerado para ativar a rolagem vertical automática.

Toque no touch pad para interromper a rolagem automática.

Rolagem horizontal — Permite que você faça a rolagem para a esquerda ou para a direita na janela ativa.

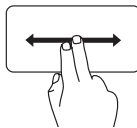

Mova dois dedos para a esquerda ou para a direita para rolar o objeto selecionado.

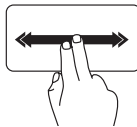

Mova dois dedos para a esquerda ou para a direita em um ritmo acelerado para ativar a rolagem horizontal automática.

Toque no touch pad para interromper a rolagem automática.

Movimento

Permite que você se movimente pelo conteúdo para a frente ou para trás com base na direção do movimento.

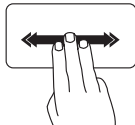

Mova três dedos rapidamente na direção desejada para mover o conteúdo na janela ativa.

Zoom

Permite que você aumente ou diminua a ampliação do conteúdo da tela. O recurso de zoom inclui:

Aperto — Permite que você aplique menos ou mais zoom ao afastar ou aproximar dois dedos sobre o touch pad.

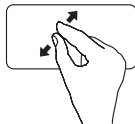

Para aumentar o zoom: Afaste dois dedos para aumentar a visão da janela ativa.

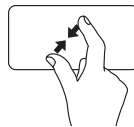

Para diminuir o zoom: Aproxime dois dedos para reduzir a visão da janela ativa.

Giro

Permite que você gire o conteúdo ativo na tela. O recurso de giro inclui:

Rotação — Permite que você gire o conteúdo ativo com o uso de dois dedos, onde um dedo fica ancorado e o outro gira.

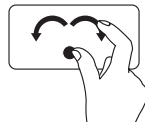

Mantendo o polegar no lugar, mova o dedo indicador em um movimento em arco para a direita ou para a esquerda para girar o item selecionado no sentido horário ou no sentido anti-horário.

Teclas de controle de multimídia

As teclas de controle de multimídia estão localizadas na fileira de teclas de função no teclado. Para usar os controles de multimídia, pressione a tecla necessária. É possível configurar as teclas de controle de multimídia no teclado com o uso do utilitário de **configuração do sistema** (BIOS) ou do **Windows Mobility Center**.

Configuração do sistema

1. Pressione <F2> durante o POST (Power On Self Test [teste automático de ligação]) para ter acesso ao utilitário de configuração do sistema (BIOS).
2. No **Function Key Behavior** (Comportamento das teclas de função), selecione **Multimedia Key First** (Tecla de multimídia primeiro) ou **Function Key First** (Tecla de função primeiro).

Function Key First (Tecla de função primeiro) — Esta é a opção padrão. Pressione qualquer tecla de função para executar a função associada. Para a ação de multimídia, pressione <Fn> + a tecla de multimídia necessária.

Multimedia Key First (Tecla de multimídia primeiro) — Pressione qualquer tecla de multimídia para executar a ação multimídia associada. Para a tecla de função, pressione <Fn> + a tecla de função necessária.

 **NOTA:** a opção **Multimedia Key First** (Tecla de multimídia primeiro) está ativa apenas no sistema operacional.

Windows Mobility Center

1. Pressione as teclas <Windows><X> ou toque no controle  do Windows Mobility Center na barra de controle para abrir o Windows Mobility Center.
2. Na **Fileira de teclas de função**, selecione **Tecla de função** ou **Tecla de multimídia**.



 Eliminar o áudio

 Diminuir o volume

 Aumentar o volume

 Tocar a faixa ou capítulo anterior

 Tocar ou pausar

 Tocar a faixa ou capítulo seguinte

Recursos da barra de controle

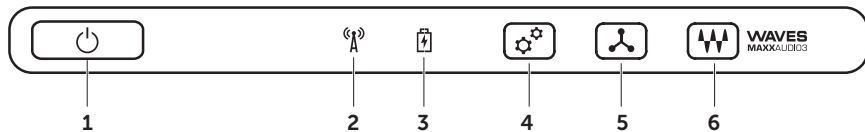



-
- 1  **Botão liga/desliga e luz de energia** — Liga ou desliga o computador ao ser pressionado. A luz no botão indica os estados de energia. Para obter mais informações sobre a luz do botão liga/desliga, consulte “Indicadores e luzes de status” na página 36.

 - 2  **Luz de status da rede sem fio** — Acende quando a rede sem fio está habilitada. Para obter mais informações, consulte “Ative ou desative a rede sem fio (opcional)” na página 16.

 - 3  **Luz de status da bateria** — Indica o status da carga da bateria. Para obter mais informações sobre a luz de status da bateria, consulte “Indicadores e luzes de status” na página 36.
NOTA: a bateria está sendo carregada quando o computador é alimentado com o uso do adaptador CA.

 - 4  **Controle do Windows Mobility Center** — Toque para abrir o Windows Mobility Center.

 - 5  **Controle de abertura instantânea** — Toque para abrir um aplicativo predefinido de sua escolha.

 - 6  **Controle do painel de controle de áudio** — Toque para abrir o **Dell Audio** Control Panel (painel de controle de áudio da Dell). O painel de controle permite que você configure a saída de áudio com qualidade de estúdio em seu computador. É possível também alterar os parâmetros como volume, configuração do alto-falante externo e configuração do microfone.

Como usar a unidade óptica

 **AVISO:** não pressione a bandeja da unidade óptica para baixo ao abri-la ou fechá-la. Mantenha a bandeja fechada quando não estiver usando a unidade.

 **AVISO:** não mova o computador quando estiver tocando ou gravando um disco.

A unidade óptica toca ou grava CDs, DVDs e Blu-ray Discs (opcional). Certifique-se de que o lado com impressão ou escrita está voltado para cima ao colocar discos na bandeja da unidade óptica.

Para colocar um disco na unidade óptica:

1. Pressione o botão de ejetar na unidade óptica.
2. Puxe a bandeja da unidade óptica.
3. Coloque o disco, com a etiqueta para cima, no centro da bandeja da unidade óptica e encaixe-o no eixo.
4. Empurre a bandeja da unidade óptica para dentro da unidade.

Como usar o orifício de ejeção de emergência

Se a unidade óptica não abrir quando o botão de ejeção for pressionado, é possível usar o orifício de ejeção de emergência para abrir a bandeja da unidade. Para abrir a bandeja da unidade com o uso do orifício de ejeção de emergência:

1. Desligue o computador.
2. Insira um pequeno pino ou um clipe de papel aberto no orifício de ejeção de emergência e empurre com firmeza até abrir a bandeja da unidade.

-
- 1 disco
 - 2 eixo
 - 3 bandeja da unidade óptica
 - 4 orifício de ejeção de emergência
 - 5 botão ejetar
-

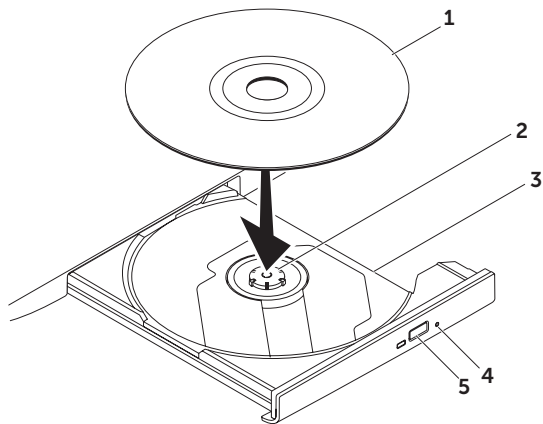

Recursos da tela

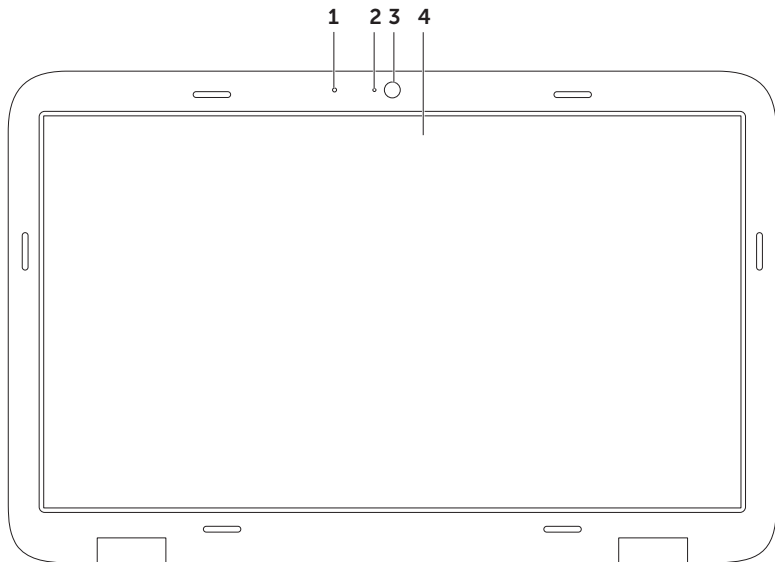

-
- 1 Microfone** — Fornece som de alta qualidade para videoconferência e gravação de voz.
 - 2 Luz indicadora de atividade da câmera** — Indica se a câmera está ligada ou desligada.
 - 3 Câmera** — Câmera embutida para captura de vídeo, conferência e bate-papo. A câmera é compatível com o codec de compressão de vídeo H.264, o qual fornece vídeo de alta qualidade a baixas taxas de transmissão de dados.
 - 4 Tela** — A tela pode variar com base nas seleções feitas quando da compra do computador. Pode haver suporte ao recurso da tela sensível ao toque se você tiver selecionado a opção correspondente no momento da compra. Para obter informações sobre os gestos da tela sensível ao toque, consulte “Gestos da tela sensível ao toque (opcional)” na página 48.
-

Gestos da tela sensível ao toque (opcional)

 **NOTA:** alguns destes gestos são específicos do aplicativo e podem não funcionar em todos os aplicativos.

Zoom

Permite que você aumente ou diminua a ampliação do conteúdo da tela.

Aperto — Permite que você aplique menos ou mais zoom ao afastar ou aproximar dois dedos sobre a tela.



Para aumentar o zoom:
Afaste dois dedos para aumentar a visão da janela ativa.



Para diminuir o zoom:
Aproxime dois dedos para reduzir a visão da janela ativa.

Toque demorado

Permite que você tenha acesso a informações adicionais ao simular um clique com o botão direito.

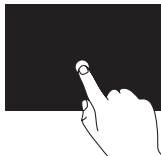

Pressione e mantenha pressionado um dedo sobre a tela sensível ao toque para abrir os menus sensíveis ao contexto.

Movimento

Permite que você se movimente pelo conteúdo para a frente ou para trás com base na direção do movimento.

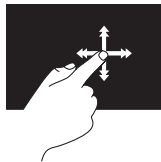

Mova um dedo rapidamente na direção desejada para folhear o conteúdo na janela ativa como páginas em um livro. O movimento também funciona verticalmente ao navegar em conteúdo como imagens ou músicas em uma lista de reprodução.

Rolagem

Permite que você role através do conteúdo. Este recurso de rolagem inclui:

Panorâmica — Permite que você mova o foco sobre o objeto selecionado quando o objeto não está visível em sua totalidade.

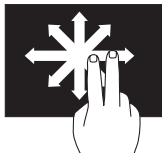

Mova dois dedos na direção desejada para rolar panoramicamente o objeto selecionado.

Rolagem vertical — Permite que você faça a rolagem para cima ou para baixo na janela ativa.

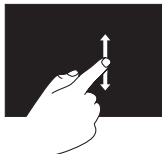

Mova um dedo para cima ou para baixo para ativar a rolagem vertical.

Rolagem horizontal — Permite que você faça a rolagem para a direita ou para a esquerda na janela ativa.

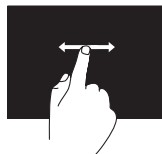

Mova um dedo para a direita ou para a esquerda para ativar a rolagem horizontal.

Giro

Permite que você gire o conteúdo ativo na tela.

Rotação — Permite que você gire o conteúdo ativo com o uso de dois dedos.



Mantendo um dedo ou o polegar no lugar, mova o outro dedo em um movimento em arco para a direita ou para a esquerda. É possível também girar o conteúdo ativo movendo os dois dedos em um movimento circular.

Como remover e recolocar a bateria

 **ADVERTÊNCIA:** antes de começar qualquer dos procedimentos desta seção, siga as instruções de segurança fornecidas com o computador.

 **ADVERTÊNCIA:** o uso de uma bateria incompatível pode aumentar o risco de incêndio ou explosão. Este computador deve ser usado apenas com uma bateria comprada da Dell. Não use as baterias de outros computadores.

 **ADVERTÊNCIA:** antes de remover a bateria, desligue o computador e remova os cabos externos (inclusive o adaptador CA).

Para remover a bateria:

1. Desligue o computador e vire-o com a parte de baixo para cima.
2. Deslize a trava de liberação da bateria lateralmente.
3. Levante a bateria em ângulo e remova-a do compartimento.

Para recolocar a bateria:

1. Alinhe as abas na bateria com os encaixes no compartimento da bateria.
2. Pressione a bateria para baixo até ouvir o clique da trava de liberação da bateria.

- 1 trava de liberação da bateria
- 2 bateria
- 3 abas (3)

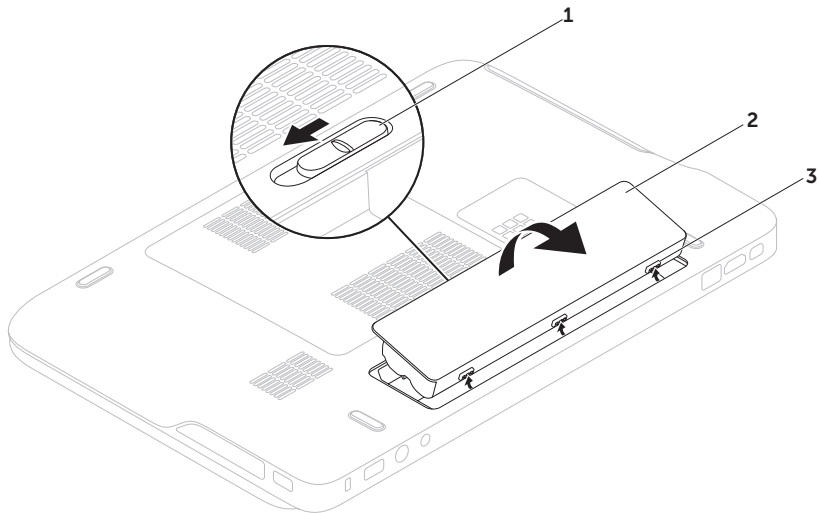

Recursos de software

Reconhecimento facial FastAccess

O seu computador pode ter o recurso de reconhecimento facial FastAccess. Este recurso ajuda a manter o seu computador Dell protegido ao aprender a aparência singular de sua face e usá-la para confirmar a sua identidade e efetuar o login automaticamente quando normalmente você mesmo deveria inserir estas informações (assim como fazer o login em uma conta do Windows ou em sites da Web seguros). Para obter mais informações, clique em **Iniciar**  → **Todos os Programas** → **FastAccess**.

Produtividade e comunicação

É possível usar o computador para criar apresentações, livretos, cartões comemorativos, folhetos e planilhas. É possível também editar e exibir fotografias e imagens digitais. Verifique no pedido de compra o software fornecido com o computador.

Após conectar-se à Internet, é possível acessar sites na Web, configurar uma conta de e-mail e fazer o upload ou o download de arquivos.

Entretenimento e multimídia

É possível usar o computador para assistir vídeos, jogar, criar os seus próprios CDs/DVDs, ouvir música e estações de rádio na Internet.

É possível fazer o download ou copiar arquivos de imagem e de vídeo de dispositivos portáteis, como câmeras digitais e telefones celulares. Aplicativos de software opcionais habilitam você a organizar e criar arquivos de música e vídeo que podem ser gravados em disco, salvos em dispositivos portáteis como tocadores de MP3 e dispositivos portáteis de entretenimento, ou tocados e exibidos diretamente em TVs, projetores e equipamentos de home theater conectados.

Dell DataSafe Online Backup

 **NOTA:** o Dell DataSafe Online é suportado apenas nos sistemas operacionais Windows.

 **NOTA:** é recomendável uma conexão de banda larga para grandes velocidades de upload/download.

O Dell DataSafe Online é um serviço de backup e recuperação automáticos que ajuda a proteger os seus dados e outros arquivos importantes de incidentes catastróficos como roubo, incêndio ou desastres naturais. Você pode acessar o serviço de seu computador usando uma conta protegida por senha.

Para obter mais informações, visite **DellDataSafe.com**.

Para programar backups:

1. Clique duas vezes no ícone  do Dell DataSafe Online na área de notificação de sua área de trabalho.
2. Siga as instruções descritas na tela.

Dell Stage

O software Dell Stage fornece acesso à sua mídia e aos seus aplicativos multitoque favoritos.

Para iniciar o Dell Stage, clique em **Iniciar**  → **Todos os Programas** → **Dell Stage** → **Dell Stage**.

 **NOTA:** alguns dos aplicativos no Dell Stage podem também ser iniciados a partir do menu **Todos os Programas**.

É possível personalizar o Dell Stage da seguinte forma:

- Reorganizar um atalho de aplicativo — Selecione e mantenha selecionado um atalho de aplicativo até que esse comece a piscar e, em seguida, arraste-o até a localização desejada no Dell Stage.
- Minimizar — Arraste a janela do Dell Stage até a parte inferior da tela.
- Personalizar — Selecione o ícone de configurações e, em seguida, escolha a opção desejada.

Os seguintes aplicativos estão disponíveis no Dell Stage:

 **NOTA:** alguns dos aplicativos podem não estar disponíveis com base nas seleções feitas no momento da compra do computador.

- MUSIC — Toque música ou navegue por seus arquivos de música ordenados por álbum, artista ou título da música. Você também pode ouvir estações de rádio de todo o mundo. O aplicativo opcional Napster permite a você baixar músicas quando estiver conectado à Internet.
- YOUPAINT — Desenhe e edite imagens.
- GAMES — Divirta-se com jogos habilitados para o recurso da tela sensível ao toque.
- DOCUMENTS — Proporciona acesso rápido à pasta Documents (Documentos) no computador.

- **PHOTO** — Exiba, organize ou edite suas imagens. Você também pode criar apresentações de slides e coleções de suas imagens e enviá-las para o **Facebook** ou **Flickr** quando estiver conectado à Internet.
- **DELL WEB** — Permite a visualização de até quatro das suas páginas favoritas na Web. Clique ou toque na visualização da página da Web para abri-la no navegador da Web.
- **VIDEO** — Exiba vídeos. O aplicativo opcional CinemaNow permite a você comprar ou alugar filmes e programas da TV quando estiver conectado à Internet.
- **SHORTCUTS** — Proporciona acesso rápido aos programas usados com mais frequência.
- **STICKYNOTES** — Crie notas ou lembretes com o uso do teclado ou da tela sensível ao toque. Estas notas serão exibidas no quadro de avisos na próxima vez que você acessar STICKYNOTES. Você pode também salvar notas em sua área de trabalho.
- **Web Tile** — Permite a visualização de até quatro das suas páginas favoritas na Web. O Web Tile permite a você adicionar, editar ou excluir a visualização de uma página da Web. Clique ou toque na visualização da página da Web para abri-la no navegador da Web. Você pode também criar múltiplos Web Tiles através da Apps Gallery.

Tecnologia NVIDIA Optimus (opcional)

O seu laptop XPS está equipado com a tecnologia NVIDIA Optimus. A tecnologia Optimus aumenta o desempenho do computador ao mesmo tempo que minimiza o impacto na vida útil da bateria. Essa tecnologia habilita o usuário a combinar o recurso de processamento gráfico da unidade integrada de processamento gráfico (GPU) da Intel com a GPU distinta da NVIDIA, ao mesmo tempo que executa aplicativos com uso intensivo de gráficos como jogos em 3D. A GPU NVIDIA é ativada somente para aplicativos predefinidos e, dessa forma, prolonga a vida útil da bateria.

A tecnologia Optimus é habilitada através de um perfil de aplicativo. Quando um aplicativo é iniciado, os drivers de vídeo verificam se o aplicativo possui um perfil de aplicativo associado.

- Caso exista um perfil de aplicativo, a GPU NVIDIA será habilitada e o aplicativo será executado em modo de desempenho. A GPU NVIDIA será desabilitada automaticamente quando o aplicativo for fechado.
- Caso não exista um perfil de aplicativo, apenas a GPU integrada Intel será utilizada.

A lista padrão de perfis de aplicativo é atualizada frequentemente pela NVIDIA e é baixada automaticamente para o seu computador quando você está conectado à Internet.

Você pode também criar perfis para qualquer aplicativo em seu computador. Isso pode ser exigido para jogos ou aplicativos recém-lançados que não tenham um perfil de aplicativo padrão.

Como alterar as configurações do perfil de aplicativo

1. Clique com o botão direito na área de trabalho e selecione **NVIDIA Control Panel** (Painel de controle NVIDIA).
2. Na janela do **NVIDIA Control Panel** (Painel de controle NVIDIA), clique em **3D Settings** (Configurações 3D) para expandir a seleção (caso já não esteja expandida) e, em seguida, clique em **Manage 3D Settings** (Gerenciar configurações 3D).
3. Na guia **Program Settings** (Configurações do programa), clique em **Add** (Adicionar) e navegue para selecionar o arquivo executável do aplicativo (.exe). Uma vez adicionado, você pode alterar as configurações para esse aplicativo.

Para alterar as configurações para um aplicativo específico, selecione o aplicativo na lista **Select a program to customize:** (Selecionar um programa para personalizar:) e faça as alterações desejadas.

 **NOTA:** para obter mais informações sobre as opções e configurações do painel de controle NVIDIA, clique em **Help** (Ajuda).

NVIDIA 3DTV Play

O aplicativo NVIDIA 3DTV Play instalado no computador permite que você jogue em 3D, assista vídeos em Blu-ray 3D e navegue por fotos 3D.

Jogos em 3D

O aplicativo NVIDIA 3DTV Play suporta os mesmos jogos que o NVIDIA 3D Vision.

 **NOTA:** para obter uma lista dos jogos em 3D suportados, visite www.nvidia.com.

Como jogar em 3D

1. Execute o jogo em modo de tela cheia.
2. Se for exibida uma mensagem informando que o modo atual não é compatível com HDMI 1.4, ajuste a resolução a ser usada no jogo para **720p, 1280x720** em modo HD 3D.

Atalhos de teclado

Os seguintes são alguns dos atalhos de teclado disponíveis para jogar em 3D:

Teclas	Descrição	Função
<Ctrl><t>	Mostrar/ocultar efeitos 3D estereoscópicos	Ativa/desativa o 3DTV Play. NOTA: o desempenho de jogos pode reduzir ao usar o modo HD 3D mesmo com o 3DTV Play desativado. Para maximizar o desempenho, selecione o modo HD ou SD quando o 3DTV Play estiver desativado.
<Ctrl><F4>	Aumenta a profundidade 3D	Aumenta a profundidade 3D em tempo real no jogo atual.
<Ctrl><F3>	Diminui a profundidade 3D	Diminui a profundidade 3D em tempo real no jogo atual.
<Ctrl><F11>		Captura uma tela 3D do jogo atual e salva o arquivo correspondente na pasta Meus Documentos\NVSteroscopic3D.IMG . Para exibir o arquivo, use o NVIDIA 3D Photo Viewer.
<Ctrl><Alt><Insert>	Mostrar/ocultar a mensagem de compatibilidade no jogo	Exibe as configurações recomendadas pela NVIDIA para o jogo atual.

<Ctrl><F6>	Aumenta a convergência	Move objetos em sua direção; a máxima convergência coloca todos os objetos na frente da cena em seu espaço; também usada para posicionar a visão laser.
<Ctrl><F5>	Diminui a convergência	Afasta os objetos de você; a mínima convergência coloca todos os objetos atrás da cena em seu espaço; também usada para posicionar a visão laser.

Como personalizar as teclas de atalho

Para personalizar os atalhos de teclado:

1. Clique com o botão direito na área de trabalho e selecione **NVIDIA Control Panel** (Painel de controle NVIDIA).
2. Na janela do **NVIDIA Control Panel** (Painel de controle NVIDIA), clique em **Stereoscopic 3D** (3D estereoscópico) para expandir a seleção (caso já não esteja expandida) e, em seguida, clique em **Set keyboard shortcuts** (Definir atalhos de teclado).
3. Clique na caixa que exibe o atalho que deseja alterar.
4. Pressione a combinação de teclas desejada.
5. Clique em **OK** para salvar e sair.

Fotos 3D

É possível exibir fotos 3D estereoscópicas com o uso do NVIDIA Photo Viewer disponível no aplicativo NVIDIA 3DTV Play. O Photo Viewer permite também a edição de efeitos 3D na foto.

 **NOTA:** para obter mais informações sobre o uso do Photo Viewer e para baixar fotos 3D, visite www.nvidia.com.

Blu-ray 3D

O aplicativo NVIDIA 3DTV Play permite que você assista vídeos em Blu-ray 3D na resolução de 1080p. Para a reprodução de Blu-ray 3D, ajuste a resolução em **1080p, 1920x1080** e a taxa de atualização em **24/23 Hz** no modo HD 3D. Para assistir vídeos em Blu-ray 3D, use o aplicativo CyberLink Power DVD instalado no computador. O aplicativo CyberLink PowerDVD detecta o 3D TV automaticamente.

 **NOTA:** para obter mais informações sobre as opções e configurações do CyberLink PowerDVD, clique em **Help** (Ajuda) no aplicativo.

 **NOTA:** para obter mais informações sobre como usar o Blu-ray 3D, visite www.nvidia.com.

 **NOTA:** para consultar artigos da base de conhecimento e as perguntas mais frequentes, visite support.nvidia.com.

Sensor de queda livre

O sensor de queda livre protege o disco rígido do computador de possíveis danos, detectando um estado de queda livre provocado por queda acidental do laptop. Quando um estado de queda livre é detectado, o disco rígido é colocado em um *estado seguro* para protegê-lo contra danos na cabeça de leitura/gravação e possível perda de dados. O disco rígido retorna à operação normal quando o estado de queda livre não é mais detectado.

Resolução de problemas

Esta seção fornece informações para a solução de problemas em seu computador. Caso não consiga resolver o problema com o uso das orientações a seguir, consulte “Como usar ferramentas de suporte” na página 70 ou “Como entrar em contato com a Dell” na página 93.

 **ADVERTÊNCIA:** somente pessoal de manutenção treinado pode remover a tampa do computador. Consulte o *Manual de Serviço* em support.dell.com/manuals (em inglês) para obter instruções avançadas de manutenção.

Códigos de bipe

Seu computador poderá emitir uma série de bipes durante a inicialização se houver erros ou problemas. Essa série de bipes, denominada código de bipes, identifica um problema. Caso isto ocorra, anote o código de bipe e entre em contato com a Dell (consulte “Como entrar em contato com a Dell” na página 93) para obter assistência.

 **NOTA:** para substituir peças, consulte o *Manual de Serviço* em support.dell.com (em inglês).

Códigos de bipe

Problema provável

Um	Possível falha na placa de sistema — Falha de checksum da ROM do BIOS
Dois	Nenhuma RAM detectada NOTA: se você tiver instalado ou substituído o módulo de memória, certifique-se de que o módulo está encaixado corretamente.
Três	Possível falha na placa de sistema — Erro no chipset
Quatro	Falha na leitura/gravação da RAM
Cinco	Falha do relógio de tempo real
Seis	Falha no chip ou placa de vídeo
Sete	Falha do processador
Oito	Falha na tela

Problemas da tela sensível ao toque

Alguns ou todos os recursos multitoque não estão funcionando —

- Certos recursos de toque e multitoque podem estar desabilitados. Para habilitá-los, clique duas vezes no ícone  do **Flicks** na área de notificação da área de trabalho. Na janela **Pen and Touch**, selecione a guia **Touch** e certifique-se de que as opções **Use your finger as an input device** (Usar o seu dedo como um dispositivo de entrada) e **Enable multi-touch gestures and inking** (Habilitar gestos multitoque e escrita à tinta) estão selecionadas.
- O recurso multitoque pode não ser suportado pelo aplicativo.
- A tela sensível ao toque é calibrada na fábrica e não exige nova calibração. Caso você opte por calibrar a tela sensível ao toque, clique em **Iniciar**  → **Painel de Controle** → **Hardware e Sons** → **Configurações do Tablet PC** → **Calibrar...**

 **NOTA:** uma calibração inadequada pode levar a uma sensibilidade de toque inexata.

Se a tela sensível ao toque começa a perder sua sensibilidade — A tela pode apresentar partículas estranhas (como lembretes adesivos) que estão bloqueando os sensores de toque. Para remover estas partículas:

1. Desligue o computador.
2. Desconecte o adaptador CA da tomada na parede.

 **AVISO: não use água ou um líquido de limpeza para limpar a tela sensível ao toque.**

3. Use um pano limpo, que não solte fiapos (se necessário, é possível borrifar uma solução de limpeza neutra, não abrasiva, ou água no pano, mas nunca na tela) e limpe a superfície e laterais da tela sensível ao toque para remover qualquer sujeira ou impressão digital.

Problemas de rede

Conexões sem fio

Se a conexão de rede sem fio for perdida — O roteador sem fio está desconectado ou a comunicação sem fio foi desativada no computador.

- Verifique o roteador sem fio para assegurar que está ligado e conectado à fonte de dados (modem a cabo ou hub de rede).
- Verifique se a rede sem fio está habilitada no computador (consulte "Ative ou desative a rede sem fio (opcional)" na página 16).
- Restabeleça a conexão sem fio até o roteador (consulte "Como configurar uma conexão sem fio" na página 22).
- Interferências podem estar bloqueando ou interrompendo a conexão sem fio. Tente colocar o computador mais próximo do roteador sem fio.

Conexões com fio

Se a conexão de rede com fio for perdida —

O cabo da rede está solto ou danificado.

- Verifique o cabo da rede para certificar-se de que está conectado e não está danificado.

Problemas de energia

Se a luz de energia estiver apagada —

O computador está desligado, está em modo de hibernação ou não está recebendo energia.

- Pressione o botão liga/desliga. O computador reinicia a operação normal se estiver desligado ou no modo de hibernação.
- Recoloque o cabo do adaptador CA, tanto no conector de alimentação no computador como na tomada elétrica.
- Se o cabo do adaptador CA estiver conectado em um filtro de linha, verifique se o mesmo está ligado e conectado a uma tomada elétrica. Retire dispositivos de proteção de energia, filtros de linha e extensões de cabos de alimentação para verificar se o computador liga de forma adequada.

Resolução de problemas

- Certifique-se de que a tomada elétrica esteja funcionando, testando-a com outro dispositivo, como um abajur.
- Verifique as conexões de cabo para o adaptador CA. Se o adaptador CA tiver uma luz, certifique-se de que a luz está acesa.

Se a luz de energia estiver branca fixa e o computador não estiver respondendo —

A tela pode não estar respondendo.

- Pressione o botão liga/desliga até desligar o computador e, em seguida, ligue-o novamente.
- Se o problema persistir, entre em contato com a Dell (consulte “Como entrar em contato com a Dell” na página 93).

Se a luz de energia estiver branca ondulante —

O computador está em estado de espera ou a tela pode não estar respondendo.

- Pressione uma tecla do teclado, mova o mouse conectado ou um dedo sobre o touch pad, ou pressione o botão liga/desliga para reiniciar a operação normal.

- Se a tela não estiver respondendo, pressione o botão liga/desliga até desligar o computador e, em seguida, ligue-o novamente.
- Se o problema persistir, entre em contato com a Dell (consulte “Como entrar em contato com a Dell” na página 93).

Se você se deparar com uma interferência que atrapalha a recepção em seu computador —

Um sinal indesejado está criando interferência pela interrupção ou bloqueio de outros sinais. Algumas possíveis causas de interferência são:

- Cabos de extensão de energia, de teclado e de mouse.
- Muitos dispositivos conectados a um filtro de linha.
- Diversos filtros de linha conectados à mesma tomada elétrica.

Problemas de memória

Se receber uma mensagem de memória insuficiente —

- Salve e feche todos os arquivos abertos e saia dos programas que você não estiver usando.
- Verifique os requisitos mínimos de memória na documentação do software. Se necessário, instale memória adicional (consulte o *Manual de Serviço* em support.dell.com/manuals, em inglês).
- Reinstale o(s) módulo(s) de memória no(s) conector(es) (consulte o *Manual de Serviço* em support.dell.com/manuals, em inglês).
- Se o problema persistir, entre em contato com a Dell (consulte “Como entrar em contato com a Dell” na página 93).

Se ocorrerem outros problemas de memória —

- Execute o Dell Diagnostics (consulte “Dell Diagnostics” na página 72).
- Se o problema persistir, entre em contato com a Dell (consulte “Como entrar em contato com a Dell” na página 93).

Problemas de travamento e de software

Se o computador não inicia — Certifique-se de que o cabo do adaptador CA está firmemente conectado ao computador e à tomada elétrica.

Se um programa pára de responder —

Feche o programa:

1. Pressione <Ctrl><Shift><Esc> simultaneamente.
2. Clique em **Aplicativos**.
3. Selecione o programa que não está mais respondendo.
4. Clique em **Finalizar tarefa**.

Se um programa trava repetidamente —

Consulte a documentação do software. Se necessário, desinstale e reinstale o programa.



NOTA: as instruções de instalação do software estão geralmente na documentação ou em um CD.

Se o computador pára de responder ou uma tela inteiramente azul é exibida —

 **AVISO: pode ocorrer a perda de dados caso você não consiga executar o procedimento de desligar o sistema operacional.**

Se você não conseguir obter resposta pressionando uma tecla ou movendo o mouse, pressione e mantenha pressionado o botão liga/desliga durante, pelo menos, 8 a 10 segundos até desligar o computador e, em seguida, reinicie o computador.

Programa criado para uma versão anterior do sistema operacional Microsoft Windows —

Execute o Assistente de compatibilidade de programa. O Assistente de compatibilidade de programa configura um programa para funcionar em um ambiente semelhante a uma versão anterior do sistema operacional Microsoft Windows.

Para executar o Assistente de compatibilidade de programa:

1. Clique em **Iniciar**  → **Painel de controle** → **Programas** → **Executar programas criados para versões anteriores do Windows**.
2. Na tela de boas-vindas, clique em **Avançar**.
3. Siga as instruções descritas na tela.

Se você tiver outros problemas de software —

- Faça uma cópia de segurança (backup) dos arquivos imediatamente.
- Utilize um programa de busca de vírus para verificar o disco rígido ou os CDs.
- Salve e feche os arquivos abertos, bem como os programas que também estiverem abertos e desligue o computador através do menu **Iniciar** .
- Consulte a documentação do software ou entre em contato com o fabricante para obter informações sobre solução de problemas:

- Verifique se o programa é compatível com o sistema operacional instalado no computador.
- Certifique-se de que o computador atenda aos requisitos mínimos de hardware para executar o software. Consulte a documentação do software para obter informações.
- Certifique-se de que o programa esteja instalado e configurado corretamente.
- Verifique se os drivers de dispositivo não estão em conflito com o programa.
- Se necessário, desinstale e reinstale o programa.
- Anote qualquer mensagem de erro que seja exibida para ajudar na solução do problema quando entrar em contato com a Dell.

Como usar as ferramentas de suporte

Dell Support Center (Centro de suporte da Dell)

Todo a assistência que você precisa – um local conveniente.

O **Dell Support Center** fornece alertas do sistema, ofertas de aprimoramento do desempenho, informações do sistema e links para outras ferramentas e serviços de diagnóstico da Dell.

Para abrir o aplicativo, clique em **Iniciar**  → **Todos os Programas** → **Dell** → **Dell Support Center** → **Iniciar o Dell Support Center**.

A página inicial do **Dell Support Center** exibe o número do modelo do seu computador, a etiqueta de serviço, o código de serviço expresso, o status da garantia e alertas sobre o aprimoramento do desempenho do computador.

A página principal também fornece links para o acesso a:

PC Checkup — Execute diagnósticos de hardware, verifique qual programa ocupa o máximo de espaço em seu disco rígido e controle as alterações feitas em seu computador a cada dia.

Utilitários do PC Checkup

- **Gerenciador de espaço em disco** — Gerencie o seu disco rígido com o uso de uma representação visual do espaço utilizado por cada tipo de arquivo.
- **Histórico de desempenho e configuração** — Monitore os eventos e as mudanças do sistema ao longo do tempo. Este utilitário exibe todas as verificações do hardware, testes, alterações do sistema, eventos críticos e pontos de restauração no dia em que ocorreram.

Informações detalhadas do sistema —

Exiba informações detalhadas sobre as configurações de hardware e do sistema operacional; acesse cópias de seus contratos de serviço, informações de garantia e opções de renovação de garantia.

Obter ajuda — Exiba as opções de Suporte técnico da Dell, Serviço de apoio ao cliente, Tours e treinamento, Ferramentas on-line, Manual do proprietário, Informações de garantia, FAQs e assim por diante.

Backup e recuperação — Crie mídia de recuperação, execute a ferramenta de recuperação e o backup de arquivo on-line.

Ofertas de aprimoramento do desempenho do sistema — Adquira soluções de software e de hardware que o ajudarão a aprimorar o desempenho do seu sistema.

Para obter mais informações sobre o **Dell Support Center** e para baixar e instalar as ferramentas de suporte disponíveis, visite **DellSupportCenter.com**.

Meus Downloads Dell

Alguns dos softwares pré-instalados em seu novo computador Dell não incluem um CD ou DVD de backup. Esse software está disponível no site da Web de Meus Downloads DELL. Nesse site, você pode fazer o download dos softwares disponíveis para reinstalação ou criar sua própria mídia de backup.

Para registrar e usar o Meus Downloads Dell:

- 1. Visite DownloadStore.dell.com/media.**
- 2. Siga as instruções na tela para registrar e fazer o download do software.**
- 3. Reinstale o software ou crie uma mídia de backup para uso futuro.**

Solucionador de problemas de hardware

Caso algum dispositivo não tenha sido detectado durante a configuração do sistema operacional ou tenha sido detectado, porém configurado incorretamente, é possível utilizar o **Solucionador de problemas de hardware** para solucionar o problema de incompatibilidade.

Para iniciar o Solucionador de problemas de hardware proceda da seguinte forma:

1. Clique em **Iniciar**  → **Ajuda e suporte**.
2. Digite `solucionador de problemas de hardware` no campo de pesquisa e pressione <Enter> para iniciar a pesquisa.
3. Nos resultados da pesquisa, selecione a opção que melhor descreve o problema e prossiga com as etapas restantes da solução do problema.

Dell Diagnostics

Se você tiver algum problema com o seu computador, execute as verificações mostradas em “Problemas de travamento e de software” na página 67 e execute o Dell Diagnostics antes de entrar em contato com a Dell para solicitar assistência técnica.

 **NOTA:** o Dell Diagnostics só funciona em computadores Dell.

 **NOTA:** o disco *Drivers and Utilities* (Drivers e utilitários) pode não ser fornecido com o seu computador.

Certifique-se de que o dispositivo que deseja testar é exibido no programa de configuração do sistema e está ativo. Pressione <F2> durante o POST (Power On Self Test [teste automático de ligação]) para ter acesso ao utilitário de configuração do sistema (BIOS).

Inicie o Dell Diagnostics a partir do disco rígido ou do disco *Drivers and Utilities* (Drivers e utilitários).

Como iniciar o Dell Diagnostics a partir do disco rígido

O Dell Diagnostics está localizado em uma partição oculta do utilitário de diagnóstico no disco rígido.

 **NOTA:** se o computador não mostrar nenhuma imagem na tela, entre em contato com a Dell (consulte “Como entrar em contato com a Dell” na página 93) para obter assistência.

1. Certifique-se de que o computador está conectado a uma tomada elétrica que esteja funcionando corretamente.
2. Ligue (ou reinicie) o computador.
3. Quando o logotipo da DELL aparecer, pressione <F12> imediatamente. Selecione **Diagnostics** no menu de inicialização e pressione <Enter>. Isso pode executar a avaliação de pré-inicialização do sistema (PSA) em seu computador.

 **NOTA:** se esperar muito tempo e o logotipo do sistema operacional aparecer, aguarde até visualizar a área de trabalho do Microsoft Windows. Em seguida, desligue o computador e tente novamente.

 **NOTA:** se você receber uma mensagem dizendo que não foi encontrada nenhuma partição do utilitário de diagnóstico, execute o Dell Diagnostics a partir do disco *Drivers e Utilities* (Drivers e utilitários).

Se a PSA for executada:

- a. A PSA iniciará a execução dos testes.

Como usar as ferramentas de suporte

b. Se a PSA concluir os testes com êxito, será exibida a seguinte mensagem:

```
"No problems have been found with this system so far. Do you want to run the remaining memory tests? This will take about 30 minutes or more. Do you want to continue? (Recommended) ."
```

("Não foram encontrados problemas neste sistema até o momento. Deseja executar os testes de memória restantes? Este teste levará cerca de 30 minutos para ser concluído. Deseja continuar? (recomendado).")

c. Caso esteja tendo problemas de memória, pressione <y>. Caso contrário, pressione <n>. A seguinte mensagem é exibida: "Booting Dell Diagnostic Utility Partition. Press any key to continue." ("Iniciando a partição do utilitário de diagnóstico da Dell. Pressione qualquer tecla para continuar.")

d. Pressione qualquer tecla para ir até a janela **Choose An Option** (Escolha uma opção).

Se a PSA não for executada:

Pressione qualquer tecla para iniciar o Dell Diagnostics a partir da partição do utilitário de diagnóstico no disco rígido e vá até a janela **Choose An Option** (Escolha uma opção).

4. Selecione o teste que deseja executar.

5. Se for encontrado algum problema durante um teste, aparecerá uma mensagem na tela mostrando o código do erro e uma descrição do problema. Anote o código do erro e a descrição do problema e entre em contato com a Dell (consulte “Como entrar em contato com a Dell” na página 93) para obter assistência.

 **NOTA:** a Etiqueta de Serviço do computador é exibida na parte superior de cada tela de teste. A Etiqueta de serviço ajuda a identificar o computador quando você entra em contato com a Dell.

6. Ao terminar de executar os testes, feche a tela de teste para retornar à janela **Choose An Option** (Escolha uma opção).
7. Para sair do Dell Diagnostics e reiniciar o computador, clique em **Exit** (Sair).

Como iniciar o Dell Diagnostics a partir do disco Drivers and Utilities (Drivers e utilitários)

 **NOTA:** o disco *Drivers and Utilities* (Drivers e utilitários) pode não ser fornecido com o seu computador.

1. Insira o disco *Drivers and Utilities* (Drivers e utilitários).
2. Desligue e reinicie o computador. Quando o logotipo da DELL aparecer, pressione <F12> imediatamente.

 **NOTA:** se esperar muito tempo e o logotipo do sistema operacional aparecer, aguarde até visualizar a área de trabalho do Microsoft Windows. Em seguida, desligue o computador e tente novamente.

 **NOTA:** as etapas a seguir alteram a sequência de inicialização somente uma vez. Na próxima inicialização, o computador inicializará de acordo com os dispositivos especificados no programa de configuração do sistema.

Como usar as ferramentas de suporte

- Quando a lista de dispositivos de inicialização aparecer, realce **CD/DVD/CD-RW** e pressione <Enter>.
 - Escolha a opção **Boot from CD-ROM** (Inicializar a partir do CD-ROM) no menu que será mostrado e pressione <Enter>.
 - Digite 1 para abrir o menu do CD e pressione <Enter> para prosseguir.
 - Selecione **Run the 32 Bit Dell Diagnostics** (Executar o Dell Diagnostics em 32 bits) na lista numerada. Se houver várias versões na lista, selecione a versão adequada para o seu computador.
 - Selecione o teste que deseja executar.
 - Se for encontrado algum problema durante um teste, aparecerá uma mensagem na tela mostrando o código do erro e uma descrição do problema. Anote o código do erro e a descrição do problema e entre em contato com a Dell (consulte "Como entrar em contato com a Dell" na página 93) para obter assistência.
-  **NOTA:** a Etiqueta de Serviço do computador é exibida na parte superior de cada tela de teste. A Etiqueta de serviço ajuda a identificar o computador quando você entra em contato com a Dell.
- Ao terminar de executar os testes, feche a tela de teste para retornar à janela **Choose An Option** (Escolha uma opção).
 - Para sair do Dell Diagnostics e reiniciar o computador, clique em **Exit** (Sair).
 - Remova o disco *Drivers and Utilities* (Drivers e utilitários).

Como restaurar o sistema operacional

É possível restaurar o sistema operacional em seu computador com o uso de qualquer uma das opções a seguir:

⚠ AVISO: o uso do Dell Factory Image Restore ou do disco do *sistema operacional* exclui permanentemente todos os arquivos de dados do computador. Se possível, faça um backup dos arquivos de dados antes de usar estas opções.

Opção	Use
Restauração do sistema	como a primeira solução
Dell DataSafe Local Backup	quando a restauração do sistema não resolver o problema
Mídia de recuperação do sistema	quando a falha do sistema operacional impede o uso da restauração do sistema e do DataSafe Local Backup ao instalar o software pré-instalado de fábrica da Dell em um disco rígido recém-instalado
Dell Factory Image Restore	para restaurar o computador ao estado operacional em que se encontrava quando da compra do computador
Disco do <i>sistema operacional</i>	para reinstalar somente o sistema operacional no computador

✎ NOTA: o disco do *sistema operacional* pode não ser fornecido com o seu computador.

Restauração do sistema

Os sistemas operacionais Microsoft Windows oferecem uma opção de restauração do sistema que permite ao computador retornar a um estado anterior (sem afetar arquivos de dados) se as alterações de hardware, software ou de configurações do sistema deixaram o computador em um estado operacional indesejável. Quaisquer alterações que o recurso da restauração do sistema fizer ao computador são completamente reversíveis.

 **AVISO:** faça backups regulares dos arquivos de dados. A restauração do sistema não monitora nem recupera arquivos de dados.

Como iniciar a restauração do sistema

1. Clique em **Iniciar** .
2. Na caixa de pesquisa, digite Restauração do sistema e pressione <Enter>.

 **NOTA:** a janela **Controle de conta de usuário** pode ser exibida. Se você for um administrador do computador, clique em **Continuar**; caso contrário, entre em contato com o administrador para continuar com a ação desejada.

3. Clique em **Avançar** e siga as instruções na tela.

Se a Restauração do sistema não resolver o problema, você poderá desfazer a última restauração.

Como desfazer a última restauração do sistema

 **NOTA:** antes de desfazer a última restauração do sistema, salve e feche todos os arquivos e programas que estiverem abertos. Não altere, não abra nem exclua nenhum arquivo ou programa enquanto a restauração do sistema não for concluída.

1. Clique em **Iniciar** .
2. Na caixa de pesquisa, digite Restauração do sistema e pressione <Enter>.

3. Clique em **Desfazer a última restauração** e em **Avançar**.

Dell DataSafe Local Backup

 **AVISO:** o uso do Dell DataSafe Local Backup para restaurar o sistema operacional remove permanentemente quaisquer programas ou drivers instalados após o recebimento do computador. Crie a mídia de backup dos aplicativos que você precisa instalar no computador antes de usar o Dell DataSafe Local Backup. Use o Dell DataSafe Local Backup somente se o recurso de restauração do sistema não resolver o problema do sistema operacional.

 **AVISO:** embora o Dell Datasafe Local Backup seja desenvolvido para preservar os arquivos de dados em seu computador, é recomendável que você faça o backup dos seus arquivos de dados antes de usar o Dell DataSafe Local Backup.

 **NOTA:** se o Dell DataSafe Local Backup não estiver disponível em seu computador, use o Dell Factory Image Restore (consulte "Dell Factory Image Restore" na página 82) para restaurar o sistema operacional.

Você pode usar o Dell DataSafe Local Backup para restaurar o disco rígido ao estado operacional em que se encontrava quando da compra do computador, ao mesmo tempo em que preserva os arquivos de dados.

O Dell DataSafe Local Backup permite a você:

- Fazer o backup do seu computador e restaurá-lo a um estado operacional anterior
- Criar a mídia de recuperação do sistema (consulte "Crie a mídia de recuperação do sistema (recomendado)" na página 12)

Dell DataSafe Local Backup Basic

Para restaurar o sistema operacional e o software pré-instalado de fábrica da Dell ao mesmo tempo que preserva os arquivos de dados:

1. Desligue o computador.
2. Desconecte todos os dispositivos (unidade USB, impressora e assim por diante) conectados ao computador e remova qualquer hardware interno adicionado recentemente.

 **NOTA:** não desconecte o adaptador CA.

3. Ligue o computador.
4. Quando o logotipo da DELL aparecer, pressione <F8> diversas vezes para acessar a janela **Advanced Boot Options** (Opções de inicialização avançadas).

 **NOTA:** se esperar muito tempo e o logotipo do sistema operacional aparecer, aguarde até visualizar a área de trabalho do Microsoft Windows. Em seguida, desligue o computador e tente novamente.

5. Selecione **Reparar o computador**.

6. Selecione **Dell DataSafe Restore and Emergency Backup** (Dell DataSafe Restore e backup de emergência) do menu **System Recovery Options** (Opções de Recuperação do Sistema) e siga as instruções na tela.

 **NOTA:** o processo de restauração pode durar uma hora ou mais dependendo do volume de dados a ser restaurado.

 **NOTA:** para obter mais informações, consulte o artigo 353560 da base de conhecimento em support.dell.com (em inglês).

Como atualizar para o Dell DataSafe Local Backup Professional

 **NOTA:** o Dell DataSafe Local Backup Professional pode estar instalado em seu computador, caso o tenha pedido à época da compra.

O Dell DataSafe Local Backup Professional fornece recursos adicionais que permitem a você:

- Fazer o backup e restaurar o seu computador com base em tipos de arquivos
- Fazer o backup de arquivos para um dispositivo de armazenamento local
- Programas backups automáticos

Para atualizar para o Dell DataSafe Local Backup Professional:

1. Clique duas vezes no ícone  do Dell DataSafe Local Backup na área de notificação de sua área de trabalho.
2. Clique em **UPGRADE NOW!** (Atualizar agora!)
3. Siga as instruções descritas na tela.

Mídia de recuperação do sistema

 **AVISO:** embora a mídia de recuperação do sistema seja criada para preservar os arquivos de dados em seu computador, é recomendável que você faça o backup dos seus arquivos de dados antes de usar a mídia de recuperação do sistema.

Você pode usar a mídia de recuperação do sistema, criada com o uso do Dell DataSafe Local Backup, para retornar o disco rígido ao estado operacional em que se encontrava quando da compra do computador, ao mesmo tempo em que preserva os arquivos de dados em seu computador.

Use a mídia de recuperação do sistema em caso de:

- Falha do sistema operacional que impede o uso das opções de recuperação instaladas no seu computador.
- Falha do disco rígido que impede a recuperação dos dados.

Como restaurar o sistema operacional

Para restaurar o sistema operacional e o software pré-instalado de fábrica da Dell em seu computador com o uso da mídia de recuperação do sistema:

1. Insira o disco de recuperação do sistema ou o pen drive (USB) e reinicie o computador.
2. Quando o logotipo da DELL aparecer, pressione <F12> imediatamente.

 **NOTA:** se esperar muito tempo e o logotipo do sistema operacional aparecer, aguarde até visualizar a área de trabalho do Microsoft Windows. Em seguida, desligue o computador e tente novamente.

3. Selecione o dispositivo de inicialização apropriado da lista e pressione <Enter>.
4. Siga as instruções descritas na tela.

Dell Factory Image Restore

 **AVISO:** o uso do Dell Factory Image Restore para restaurar o sistema operacional exclui de forma permanente todos os dados do disco rígido e remove quaisquer programas ou drivers instalados após o recebimento do computador. Se possível, faça um backup dos dados antes de usar esta opção. Use o Dell Factory Image Restore somente se o recurso de restauração do sistema não resolver o problema do sistema operacional.

 **NOTA:** o Dell Factory Image Restore pode não estar disponível em certos países ou em certos computadores.

 **NOTA:** se o Dell Factory Image Restore não estiver disponível em seu computador, use o Dell DataSafe Local Backup (consulte "Dell DataSafe Local Backup" na página 79) para restaurar o sistema operacional.

Use o Dell Factory Image Restore somente como o último método para restaurar o sistema operacional. Esta opção restaura o disco rígido ao estado operacional em que se encontrava quando da compra do computador. Quaisquer programas ou arquivos adicionados desde o recebimento do computador — inclusive arquivos de dados — são permanentemente excluídos do disco rígido. Os arquivos de dados incluem os documentos, planilhas, mensagens de e-mail, fotografias digitais, arquivos de música, etc. Se possível, faça um backup de todos dados antes de usar o Dell Factory Image Restore.

Como iniciar o Dell Factory Image Restore

1. Ligue o computador.
2. Quando o logotipo da DELL aparecer, pressione <F8> diversas vezes para acessar a janela **Opções de inicialização avançadas**.



NOTA: se esperar muito tempo e o logotipo do sistema operacional aparecer, aguarde até visualizar a área de trabalho do Microsoft Windows. Em seguida, desligue o computador e tente novamente.

3. Selecione **Reparar o computador**. A janela **Opções de Recuperação do Sistema** é exibida.
4. Selecione um layout de teclado e clique em **Avançar**.
5. Para ter acesso às opções de recuperação, você deve fazer login como um usuário local. Para ter acesso ao prompt de comando, digite `administrador` no campo **Nome de usuário** e, em seguida, clique em **OK**.
6. Clique em **Dell Factory Image Restore**. A tela de boas-vindas do **Dell Factory Image Restore** é exibida.

Como restaurar o sistema operacional

 **NOTA:** dependendo da sua configuração, pode ser preciso selecionar **Dell Factory Tools** e, em seguida, **Dell Factory Image Restore**.

7. Clique em **Avançar**.

A tela **Confirmar exclusão de dados** é exibida.

 **NOTA:** caso não queira prosseguir com o Factory Image Restore, clique em **Cancelar**.

8. Marque a caixa de seleção para confirmar se deseja continuar a reformatar o disco rígido e restaurar o software do sistema para o padrão de fábrica e, em seguida, clique em **Avançar**.

O processo de restauração começa e pode demorar de cinco a nove minutos para ser concluído. Uma mensagem é exibida quando o sistema operacional e os demais aplicativos tiverem sido restaurados para o padrão de fábrica.

9. Clique em **Concluir** para reiniciar o computador.

Como obter ajuda

Se você tiver algum problema com o seu computador, pode executar as etapas a seguir para diagnosticar e resolver o problema:

1. Consulte “Como solucionar problemas” na página 62 para obter as informações e procedimentos que dizem respeito ao problema apresentado pelo computador.
2. Consulte “Dell Diagnostics” na página 72 para conhecer os procedimentos de como executar o Dell Diagnostics.
3. Preencha a “Lista de verificação de diagnósticos” na página 92.
4. Use o abrangente conjunto de serviços on-line da Dell, disponível no site de suporte da empresa (**support.dell.com**, em inglês), para obter ajuda sobre procedimentos de instalação e solução de problemas. Consulte “Serviços on-line” na página 87 para obter uma lista mais abrangente do suporte on-line da Dell.

5. Se os procedimentos descritos acima não resolverem o problema, consulte “Antes de telefonar” na página 91.

 **NOTA:** ligue para o suporte da Dell de um telefone próximo ao computador, para que a equipe de suporte possa ajudá-lo nos procedimentos necessários.

 **NOTA:** o sistema de Código de serviço expresso da Dell pode não estar disponível em todos os países.

Quando solicitado pelo sistema telefônico automático da Dell, digite seu código de serviço expresso para encaminhar a chamada diretamente à equipe de suporte adequada. Se você não tiver um Código de serviço expresso, abra a pasta **Acessórios da Dell**, clique duas vezes no ícone **Código de serviço expresso** e siga as instruções.

Como obter ajuda

 **NOTA:** alguns dos serviços nem sempre estão disponíveis em todas as localidades fora dos EUA. Entre em contato com o representante local da Dell para obter informações sobre disponibilidade.

Suporte técnico e serviços ao cliente

O serviço de suporte da Dell está disponível para responder às suas dúvidas sobre o hardware da Dell. Nossa equipe de suporte usa diagnósticos baseados em computador para responder às suas perguntas com rapidez e exatidão.

Para entrar em contato com o serviço de suporte da Dell, consulte "Antes de telefonar" na página 91 e as informações de contato em sua região ou visite **support.dell.com** (em inglês).

DellConnect

O DellConnect é uma ferramenta simples de acesso on-line que permite a um associado do serviço e suporte da Dell acessar o seu computador através de uma conexão em banda larga, diagnosticar o seu problema e repará-lo sob sua supervisão. Para obter mais informações, visite **dell.com/DellConnect** (em inglês).

Serviços on-line

Você pode conhecer mais sobre os produtos e serviços da Dell nos seguintes sites da Web:

- **dell.com**
- **dell.com/ap** (somente para países da Ásia e do Pacífico)
- **dell.com/jp** (somente para o Japão)
- **euro.dell.com** (somente para a Europa)
- **dell.com/la** (países da América Latina e do Caribe)
- **dell.ca** (somente para o Canadá)

Você pode acessar o suporte da Dell através dos seguintes sites da Web e endereços de e-mail:

Sites na Web de suporte da Dell

- **support.dell.com** (em inglês)
- **support.jp.dell.com** (somente para o Japão)
- **support.euro.dell.com** (somente para a Europa)
- **supportapj.dell.com** (somente para a região da Ásia-Pacífico)

Endereços de e-mail de suporte da Dell

- **mobile_support@us.dell.com**
- **support@us.dell.com**
- **la-techsupport@dell.com** (somente para países da América Latina e do Caribe)
- **apsupport@dell.com** (somente para países da Ásia e do Pacífico)

Endereços de e-mail de marketing e vendas da Dell

- **apmarketing@dell.com** (somente para países da Ásia e do Pacífico)
- **sales_canada@dell.com** (somente para o Canadá)

FTP (File Transfer Protocol [protocolo de transferência de arquivos]) anônimo

- **ftp.dell.com**

Faça login como: `anonymous` e use seu endereço de email como senha.

Serviço automatizado de status de pedidos

Para verificar o status de qualquer produto da Dell que você tenha encomendado, vá até o site **support.dell.com** (em inglês), ou ligue para o serviço automático de status de pedidos. Uma gravação solicita as informações necessárias para localizar seu pedido e fornecer um relatório sobre ele.

Se houver algum problema com seu pedido (como peças ausentes, peças incorretas ou faturamento errado), entre em contato com a Dell para obter o atendimento ao cliente. Quando você ligar, tenha a fatura ou a nota de expedição à mão.

Para obter o número de telefone para chamadas de sua região, consulte "Como entrar em contato com a Dell" na página 93.

Informações do produto

Se você precisar de informações sobre outros produtos disponíveis na Dell ou se quiser colocar um pedido, navegue até o site da Dell em **dell.com** (em inglês). Para obter o número do telefone para falar com um especialista de vendas, consulte "Como entrar em contato com a Dell" na página 93.

Como devolver itens em garantia para reparo ou reembolso

Prepare todos os itens que estão sendo devolvidos, para reparação ou crédito, da seguinte forma:

 **NOTA:** antes de devolver o produto para a Dell, certifique-se de fazer o backup de quaisquer dados do(s) disco(s) rígido(s) ou de qualquer outro dispositivo de armazenamento no produto. Remova todas e quaisquer informações confidenciais, proprietárias e pessoais, bem como mídia removível, como CDs e cartões de mídia. A Dell não é responsável por quaisquer informações suas confidenciais, proprietárias e pessoais, dados perdidos ou corrompidos, ou mídia removível danificada ou perdida que podem ter sido incluídos na sua devolução.

1. Ligue para a Dell para obter um número de RMA (Return Material Authorization [Autorização de retorno de material]) e escreva-o de forma bem visível na parte externa da caixa. Para obter o número de telefone para chamadas de sua região, consulte “Como entrar em contato com a Dell” na página 93.
2. Inclua uma cópia da fatura e uma carta descrevendo o motivo da devolução.
3. Inclua também uma cópia da Lista de verificação de diagnóstico (consulte “Lista de verificação de diagnósticos” na página 92), indicando os testes que você executou e as mensagens de erro do programa Dell Diagnostics (consulte “Dell Diagnostics” na página 72).
4. Inclua todos os acessórios dos itens que estão sendo devolvidos (cabo do adaptador CA, software, manuais, etc.), em caso de devolução para recebimento de reembolso.

Como obter ajuda

5. Embale o equipamento a ser devolvido nos materiais de embalagem originais (ou equivalentes).

 **NOTA:** você deverá arcar com as despesas de envio. Também será responsável pelo seguro de transporte do produto devolvido e assumirá o risco de perda durante o transporte até a Dell. Não serão aceitos pacotes com pagamento no destino.

 **NOTA:** as devoluções que não atenderem a qualquer um dos requisitos citados anteriormente serão recusadas no setor de recebimento da Dell e devolvidas ao cliente.

Antes de telefonar

NOTA: quando você ligar, tenha o código de serviço expresso à mão. Esse código ajuda o sistema telefônico de suporte automático da Dell a direcionar sua chamada com mais eficiência. Você também pode ser solicitado a fornecer a sua Etiqueta de serviço.

Como localizar a Etiqueta de serviço

A Etiqueta de serviço do seu computador pode ser encontrada na parte inferior do computador.

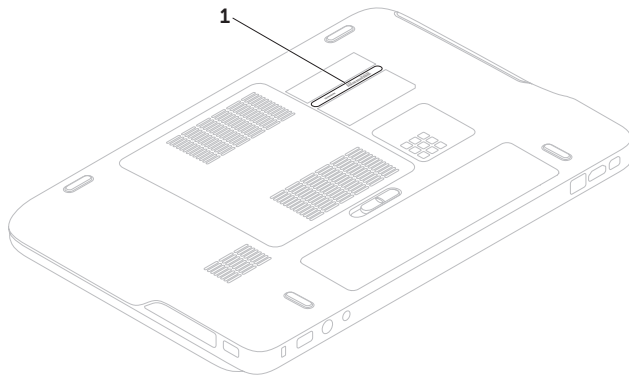

1 Service Tag (Etiqueta de serviço)

Como obter ajuda

Lembre-se de preencher a Lista de verificação de diagnósticos a seguir. Se possível, ligue o computador antes de entrar em contato com a Dell para obter assistência e faça a ligação de um telefone próximo a ele. Talvez precise digitar alguns comandos no teclado, fornecer informações detalhadas durante as operações ou tentar outras etapas de solução de problemas que só podem ser executadas no próprio computador. Certifique-se de que a documentação do computador esteja disponível.

Lista de verificação de diagnósticos

- Nome:
- Data:
- Endereço:
- Telefone:
- Etiqueta de serviço (código de barras na parte inferior do computador):
- Código de serviço expresso:
- Número RMA (Return Material Authorization [autorização de retorno de material]) (se fornecido pelo técnico do suporte da Dell):
- Sistema operacional e versão:
- Dispositivos:
- Placas de expansão:
- Você está conectado a uma rede?
Sim/Não
- Rede, versão e adaptador de rede:
- Programas e versões:

Consulte a documentação do sistema operacional para determinar o conteúdo dos arquivos de inicialização do computador. Se o computador estiver conectado a uma impressora, imprima cada arquivo. Caso contrário, grave o conteúdo de cada arquivo antes de ligar para a Dell.

- Mensagem de erro, código de bipe ou código de diagnóstico:
- Descrição do problema e os procedimentos que você executou para solucioná-lo:

Como entrar em contato com a Dell

Para clientes nos EUA, ligue para 800-WWW-DELL (800-999-3355).

 **NOTA:** se você não tiver uma conexão à Internet, poderá encontrar as informações de contato na nota fiscal de compra, na guia de remessa, na fatura ou no catálogo de produtos da Dell.

A Dell oferece diversas opções de suporte e serviço on-line e por telefone.

A disponibilidade pode variar em função do país e do produto, e alguns serviços podem não estar disponíveis em sua área.

Para entrar em contato com as áreas de vendas, suporte técnico ou serviços ao cliente da Dell:

1. Visite **dell.com/ContactDell**.
2. Selecione o seu país ou região.
3. Selecione o link de serviço ou suporte adequado com base na sua necessidade.
4. Escolha o método de contato com a Dell mais conveniente para você.

Como obter mais informações e recursos

Se você precisar:

reinstalar o sistema operacional

executar um programa de diagnóstico do seu computador

reinstalar o software do sistema

para obter mais informações sobre o sistema operacional Microsoft Windows e seus recursos

encontrar a etiqueta do serviço/código de serviço expresso — Você deve usar a etiqueta de serviço para identificar o computador em **support.dell.com** (em inglês) ou para entrar em contato com o suporte técnico.

Consulte:

“Mídia de recuperação do sistema” na página 81

“Dell Diagnostics” na página 72

“Meus Downloads Dell” na página 71

support.dell.com (em inglês)

a parte inferior do computador

“Dell Support Center (Centro de suporte da Dell)” na página 70

Se você precisar:

atualizar o computador com memória nova ou componentes adicionais como uma nova unidade de disco rígido

reinstalar ou substituir uma peça gasta ou defeituosa

encontrar informações sobre as melhores práticas de segurança para o computador

examinar as informações de garantia, termos e condições (apenas para os EUA), instruções de segurança, informações normativas, informações sobre ergonomia e o contrato de licença do usuário final

Consulte:

o *Manual de Serviço* em **support.dell.com/manuals** (em inglês)

 **NOTA:** em alguns países, a abertura e a substituição de peças do computador podem invalidar a sua garantia. Verifique as políticas de garantia e de devolução antes de trabalhar na parte interna do computador.

os documentos de segurança e normativos fornecidos com o computador, além da página principal de Conformidade normativa em **dell.com/regulatory_compliance**

Se você precisar:

encontrar drivers e downloads; arquivos
leia-me

acessar suporte técnico e ajuda do produto

verificar o status do pedido de novas compras

encontrar soluções e respostas para
questões comuns



localizar informações de atualizações mais
recentes sobre as alterações técnicas do
computador ou material de referência
técnica avançada para técnicos ou
usuários experientes

Consulte:

support.dell.com (em inglês)

Especificações

Esta seção fornece informações que são necessárias ao instalar, atualizar drivers e aprimorar o seu computador.

 **NOTA:** as ofertas podem variar por região. Para obter mais informações relativas à configuração do seu computador, consulte a seção **Sobre o seu sistema** no Dell Support Center. Para abrir o Centro de Suporte da Dell, clique no ícone  na área de notificação da área de trabalho.

Modelo do computador

Dell XPS L502X

Informações do computador

Chipset do sistema	chipset Mobile Intel série 6 express HM67
Tipo de processador	Intel Core i3 Intel Core i5 Intel Core i7

Memória

Conector do módulo de memória	dois conectores SODIMM acessíveis ao usuário
Capacidades do módulo de memória	1 GB, 2 GB e 4 GB
Memória mínima	2 GB
Memória máxima	8 GB

Memória

Tipo de memória	SODIMM DDR3 de 1066 MHz/1033 MHz
-----------------	----------------------------------

NOTA: para obter instruções sobre como aumentar a memória, consulte o *Manual de Serviço* em support.dell.com/manuals (em inglês).

Conectores

Áudio	um conector de entrada de microfone, um conector para fones de ouvido/alto-falantes estéreo
-------	---

NOTA: você pode também usar os conectores para configurar alto-falantes de 5.1 canais

S/PDIF	um conector combo de fone de ouvido/digital S/PDIF
--------	--

Mini-Card	um slot Mini-Card normal um slot Mini-Card pequeno
-----------	---

Conectores

Conector HDMI	um conector de 19 pinos
---------------	-------------------------

Adaptador de rede	um conector RJ45
-------------------	------------------

USB	dois conectores de 4 pinos compatíveis com USB 3.0
-----	--

Mini-DisplayPort	um conector de 20 pinos
------------------	-------------------------

eSATA	um conector combo eSATA/USB de 7/4 pinos com PowerShare
-------	---

Leitor de cartão de mídia	um slot 9-em-1
---------------------------	----------------

Conector de entrada de antena (opcional)	um conector MCX
--	-----------------

Leitor de cartão de mídia

Cartões suportados	Secure Digital (SD) Secure Digital Input Output (SDIO) Secure Digital High Capacity (SDHC) Secure Digital eXtended Capacity (SDXC) Memory Stick Memory Stick PRO MSXC Memory Card MultiMedia Card (MMC) xD-Picture Card
--------------------	---

Câmera

Resolução da câmera	2.0 megapixel HD
Resolução de vídeo	1280 x 720

Comunicações

Modem (opcional)	modem USB V.92 56 K externo
Adaptador de rede	rede local Ethernet 10/100/1000 na placa de sistema
Comunicação sem fio	WLAN, WWAN (opcional), WiMAX/Wi-Fi abgn/agn e tecnologia sem fio Bluetooth (opcional)/ WiDi (opcional)
TV	placa sintonizadora de TV (opcional)

Áudio

Controlador de áudio	Realtek ALC665
Alto-falantes	2 alto-falantes principais de 4 W + subwoofer de 12 W
Potência de pico	20 W
Controles de volume	menus de programa de computador e controles de mídia

Especificações

Video

Integrado

Controlador de vídeo Intel HD Graphics

Memória de vídeo até 1,6 GB

Separado

Controlador de vídeo NVIDIA GeForce GT 525M
NVIDIA GeForce GT 540M

Memória de vídeo DDR3 de 1 GB (GT 525M)
DDR3 de 2 GB (GT 540M)

Tela

Tipo HD WLED de 15,6 polegadas, TrueLife
Full HD RGBLED de 15,6 polegadas, TrueLife (opcional)
HD WLED multitoque de 15,6 polegadas, TrueLife (opcional)

Tela

Dimensões:

Altura 193,54 mm (7,62 polegadas)

Largura 344,23 mm (13,55 polegadas)

Diagonal 396,42 mm (15,6 polegadas)

Resolução máxima 1920 x 1080

Taxa de atualização 60 Hz

Ângulo de operação 0° (fechado) a 135°

Ângulo de visualização horizontal 40/40

Ângulo de visualização vertical 15/30 (A/C)

Tamanho do pixel 0,2265 mm x 0,2265 mm

Bateria

bateria "inteligente" de íons de lítio com 9 células:

Altura	221,07 mm (8,70 polegadas)
Largura	54,35 mm (2,14 polegadas)
Profundidade	42,53 mm (1,67 polegadas)
Peso	0,49 kg (1,08 lb)

bateria "inteligente" de íons de lítio com 6 células:

Altura	209,19 mm (8,24 polegadas)
Largura	54,35 mm (2,14 polegadas)
Profundidade	20,40 mm (0,80 polegadas)
Peso	0,33 kg (0,73 lb)
Tensão	11,1 V (6/9 células)

Bateria

Tempo para carregar (aproximado)	4 horas (com o computador desligado)
Tempo de operação	o tempo de operação da bateria varia de acordo com as condições operacionais
Bateria de célula tipo moeda	CR-2032

Adaptador CA

 **NOTA:** use somente adaptadores CA especificados para o uso com o seu computador. Consulte as informações de segurança fornecidas com o computador.

Tensão de entrada	100-240 VCA/11-16 VCC
-------------------	-----------------------

Especificações

Adaptador CA

Corrente de entrada (máxima)	1,50 A/1,60 A/2,30 A/ 2,50 A
Frequência de entrada	50-60 Hz
Potência de saída	90 W/130 W
Corrente de saída:	
90 W	4,62 A (contínua)
130 W	6,70 A (contínua)
Tensão nominal de saída	19,5 VCC
Temperatura de operação	0°C a 40°C (32°F a 104°F)
Temperatura de armazenamento	-40°C a 70°C (-40°F a 158°F)

Teclado

Número de teclas	86 (EUA e Canadá); 87 (Europa); 90 (Japão); 87 (Brasil)
Layout	QWERTY/AZERTY/Kanji

Touch pad

Resolução X/Y (modo gráfico de tabela)	240 cpp
Tamanho:	
Largura	100 mm (3,94 polegadas)
Altura	56 mm (2,2 polegadas)

Características físicas

Altura	32,2 mm a 38,2 mm (1,27 polegadas a 1,50 polegadas)
Largura	381 mm (15 polegadas)
Profundidade	265,4 mm (10,45 polegadas)
Peso (com bateria de 6 células)	configurável para menos que 2,8 kg (6,17 lb)

Ambiente do computador

Faixa de
temperatura:

Operação	0°C a 35°C (32°F a 95°F)
Armazenamento	-40°C a 65°C (-40°F a 149°F)

Ambiente do computador

Umidade relativa (máxima):

Operação	10% a 90% (sem condensação)
Armazenamento	5% a 95% (sem condensação)

Vibração máxima (usando um espectro de
vibração aleatória que simula o ambiente
do usuário):

Operação	0,66 g RMS
Fora de operação	1,30 g RMS

Ambiente do computador

Choque máximo (para simulação de operação – medida com o Dell Diagnostics em execução no disco rígido e um pulso de meia senóide de 2 ms; para simulação de estado fora operação – medida com o cabeçote do disco rígido estacionado e um pulso de meia senóide de 2 ms):

Operação	110 G
----------	-------

Fora de operação	160 G
---------------------	-------

Altitude (máxima):

Operação	-15,2 m a 3048 m (-50 pés a 10.000 pés)
----------	--

Armazenamento	-15,2 m a 10.668 m (-50 pés a 35.000 pés)
---------------	--

Nível de poluente aerotransportado	G2 ou inferior como definido pela ISA-S71.04-1985
---------------------------------------	---

Apêndice

Nota sobre o produto Macrovision

Este produto incorpora a tecnologia de proteção de direitos autorais protegida por reivindicações de certas patentes norte-americanas e outros direitos de propriedade intelectual da Macrovision Corporation e de outros detentores de direitos. O uso dessa tecnologia de proteção de direitos autorais precisa ser autorizado pela Macrovision Corporation e deve ser para uso doméstico e outros usos de visualização limitada, a menos que seja autorizado de outra maneira pela Macrovision Corporation. São proibidas a engenharia reversa ou a desmontagem.

Informações de NOM, ou Normas Oficiais Mexicanas (somente para o México)

As seguintes informações são fornecidas no(s) dispositivo(s) descrito(s) neste documento de acordo com os requisitos das Normas Oficiais Mexicanas (NOM):

Importador:

Dell México S.A. de C.V.

Paseo de la Reforma 2620 – Flat 11°

Col. Lomas Altas

11950 México, D.F.

Número do modelo regulatório	Tensão	Frequência	Consumo de energia	Tensão de saída	Corrente de saída
P11F	100-240 VCA 11-16 VCC	50-60 Hz	1,50 A/1,60 A/ 2,30 A/2,50 A	19,5 VCC	4,62 A/6,70 A

Para mais detalhes, leia as informações de segurança fornecidas com o seu computador.

Para obter informações sobre as melhores práticas de segurança, consulte a página principal de Conformidade normativa em [dell.com/regulatory_compliance](https://www.dell.com/regulatory_compliance).

Índice remissivo

A

ajuda

como obter assistência e suporte **85**

B

backup e recuperação **53**

barra de controle **33**

C

Câmera **47**

cartão B-CAS **14**

cartão SIM **14**

CDs, como tocar e criar **53**

como conectar

à Internet **22**

como entrar em contato com a Dell **91**

Como entrar em contato com a Dell on-line **93**

como enviar produtos

para devolução ou conserto **89**

como obter mais informações **94**

como resolver problemas **62**

como restaurar a imagem de fábrica **82**

computador, como instalar **7**

conector mini-DisplayPort **31**

conexão com a Internet **22**

conexão de rede

como consertar **65**

conexão de rede sem fio **64**

Configuração do sistema

como entrar **40**

comportamento das teclas de função **40**

D

- DataSafe Local Backup **79**
- DellConnect **86**
- Dell Diagnostics **72**
- Dell Factory Image Restore **82**
- Dell Stage **54**
- devoluções na garantia **89**
- drivers e downloads **96**
- DVDs, como tocar e criar **53**

E

- endereços de e-mail
 - do suporte técnico **87**
- endereços de e-mail de suporte **87**
- especificações **97**

F

- filtros de linha, como usar **8**
- fluxo de ar, como permitir **7**
- FTP login, anonymous **87**

I

- instalação, antes de começar **7**
- ISP
 - provedor de serviços de Internet (Internet Service Provider) **22**

L

- Lista de verificação de diagnósticos **92**
- luz de atividade da unidade de disco rígido **33**
- luz de status da bateria **33**

M

- Mídia de recuperação do sistema **81**
- movimento **48**

O

opções de reinstalação do sistema **77**

P

painel de controle de áudio **43**

PowerShare USB **27**

problemas, como resolver **62**

problemas de energia, como resolver **65**

problemas de hardware
como diagnosticar **72**

problemas de memória
como resolver **67**

problemas de software **67**

produtos

informações e compra **88**

R

recursos, como obter mais **94**

recursos de software **52**

recursos do computador **52**

rede com fio

cabo de rede, como conectar **9**

restauração do sistema **78**

S

serviços ao cliente **86**

Sintonizador de TV **19**

sites de suporte

em todo o mundo **87**

Solucionador de problemas de hardware **72**

T

Teclas de controle de multimídia **40**

Tecnologia NVIDIA Optimus **56**

tela sensível ao toque

 Gestos **48**

Touch pad

 Gestos **38**

U

Unidade óptica

 Como usar **44**

W

Windows

 Assistente de compatibilidade
 de programa **68**

Windows Mobility Center **41**



Impresso nos EUA.

www.dell.com | support.dell.com



0C73C2A01